

## **Symboles d'avertissement**

### **À propos de ce guide**

#### **Déballage**

À vérifier avant l'installation

Contenu de la boîte du Solarbank

Accessoires optionnels

Anker SOLIX BP2700 Expansion Battery

Anker SOLIX Smart Meter

Anker SOLIX Smart Plug

#### **Aperçu du produit**

Aperçu

Boutons de commande

Guide des LED

#### **Préinstallation**

Sélectionnez un site d'installation

Exigences environnementales

Exigences d'empilement

Dimensions de l'équipement

Outils non fournis

#### **Installation**

Précautions

Étape 1. Installation de la batterie d'extension inférieure

Étape 2. Retirer les bouchons en caoutchouc

Étape 3. Empiler avec le Solarbank au sommet

Étape 4. Installer le kit de montage mural

Étape 5. Installer le kit de verrouillage

#### **Connexions électriques**

Précautions

Mise à la masse

Connexion au réseau

Connexion à votre appareil

## Connexion aux modules PV

Connexion directe (jusqu'à 4 modules PV)

Connexion parallèle (jusqu'à 8 modules PV)

(Facultatif) Installez le Smart Meter

(Facultatif) Installation de Smart Plug

## Configuration de l'appareil

Mise sous tension/hors tension

Confirmer l'état du réseau

Utilisez l'application Anker

Téléchargez l'application Anker

S'inscrire / Se connecter

Connexion au réseau

Ajouter des appareils domestiques

Mise à niveau du micrologiciel

Personnaliser le mode d'alimentation

Sélection du mode d'accès

Mode intelligent

Mode autoconsommation

Mode personnalisé

Smart Plug Mode

Mode de planification

Alimentation de secours manuelle

## Ajout d'une batterie d'extension

Précautions

Étape 1. Démonter le système

Étape 2. Fixation de la batterie d'extension

Étape 3. Remonter le système

## FAQ

## Spécifications

Anker SOLIX Solarbank 3 E2700 Pro

Anker SOLIX BP2700 Expansion Battery

# Symboles d'avertissement



Ce symbole signale la présence d'une haute tension dangereuse et un risque de choc électrique.



Ce symbole indique qu'il faudra 15 minutes pour mettre le système hors tension. **AVERTISSEMENT** (pour le personnel de service) : Pour réduire le risque de choc électrique ou de blessure corporelle, ne touchez ni ne démontez aucun composant pendant au moins 15 minutes après que l'équipement a été éteint ou débranché.



Reportez-vous aux instructions de fonctionnement.

## À propos de ce guide

Ce guide décrit le déballage, la aperçu du produit, l'installation, les connexions électriques, les boutons et voyants, le service client et les consignes de sécurité du système **Anker SOLIX Solarbank 3 E2700 Pro**.

- Un **Anker SOLIX Solarbank 3 E2700 Pro** peut prendre en charge jusqu'à 5 **Anker SOLIX BP2700 Expansion Batteries**.
- **Anker SOLIX Solarbank 3 E2700 Pro** peut être utilisé avec Anker SOLIX Smart Meter, Anker SOLIX Smart Plug et certains appareils tiers, qui sont mis à jour périodiquement.

## Déballage

### À vérifier avant l'installation

#### Inspectez l'emballage extérieur

Avant de déballer l'équipement, vérifiez que l'emballage extérieur n'est pas endommagé (c'est-à-dire qu'il n'est ni percé ni déchiré) et contrôlez le numéro de modèle de l'équipement. Si des dommages sont constatés ou si le modèle ne correspond pas à celui que vous avez demandé, ne déballez pas l'équipement et contactez le service client Anker dès que possible.

#### Vérifier les articles livrés

Après déballage du matériel, vérifiez que les livrables sont intacts et complets, et exempts de tout dommage apparent. Si un article est manquant ou endommagé, contactez le service client Anker.

# Contenu de la boîte du Solarbank

Modèle : A17C53Z1, A17C53Z1-20

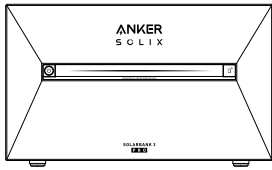

Anker SOLIX Solarbank  
3 E2700 Pro

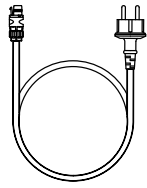

Câble CA avec prise  
Schuko (3 m)

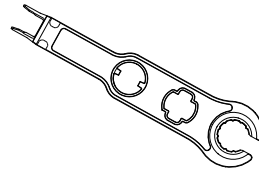

Clé pour retirer les  
connecteurs PV



Documents

## Accessoires optionnels

Les accessoires suivants doivent être commandés séparément.

### Anker SOLIX BP2700 Expansion Battery

Modèle : A17C53Z1-85

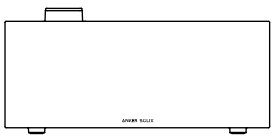

Anker SOLIX BP2700  
Expansion Battery

#### Kit de verrouillage



Support fixe  
×2



Vis (M5 10 mm)  
×2



Documents

#### Kit de montage mural



Fixation murale en  
forme de L  
×2

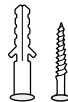

Vis d'expansion  
(M5 60 mm)  
×2



Vis (M5 10 mm)  
×2

## Anker SOLIX Smart Meter

Modèle : A17X7

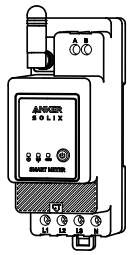

Anker SOLIX Smart  
Meter

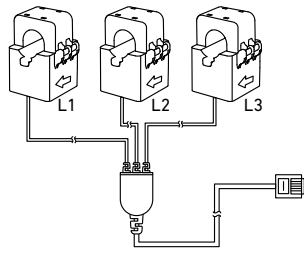

Transformateurs de  
courant

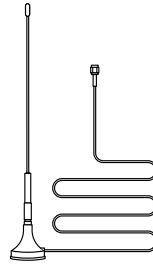

Antenne d'extension

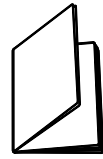

Consignes de sécurité  
importantes

## Anker SOLIX Smart Plug

Modèle : A17X8

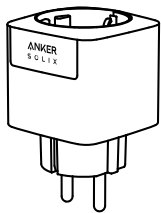

Anker SOLIX Smart  
Plug

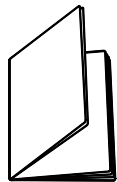

Consignes de  
sécurité importantes

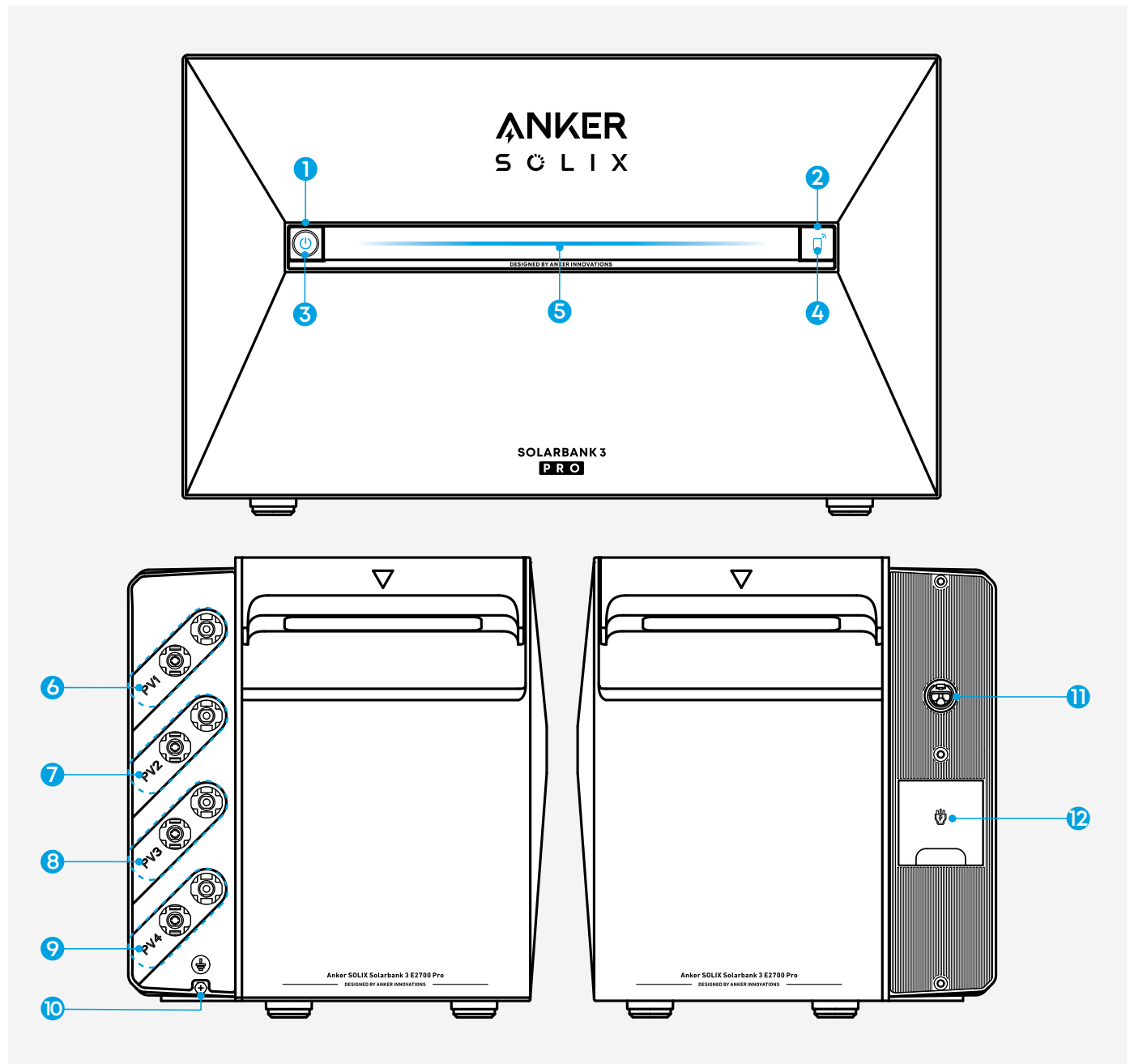

# Aperçu du produit

## Aperçu





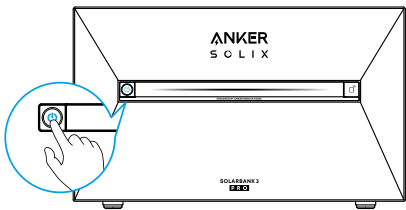
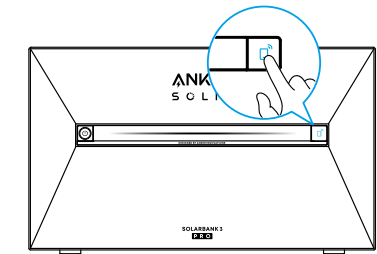
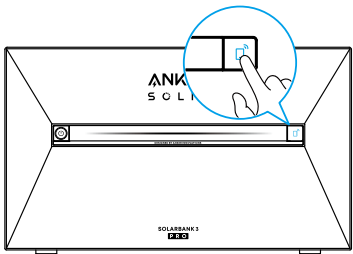
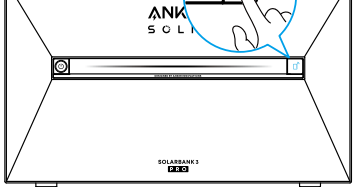

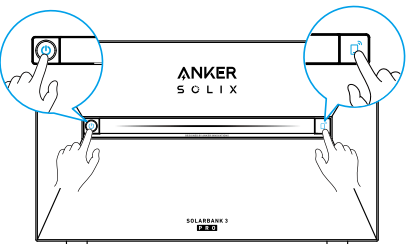

- 1 Bouton d'alimentation
- 2 Bouton IoT
- 3 Voyant d'état d'alimentation
- 4 LED d'état IoT
- 5 LED d'état de fonctionnement
- 6 Ports de connexion PV pour l'entrée PV 1
- 7 Ports de connexion PV pour l'entrée PV 2
- 8 Ports de connexion PV pour l'entrée PV 3
- 9 Ports de connexion PV pour l'entrée PV 4
- 10 Trou de vis de mise à la masse
- 11 Borne de raccordement au réseau électrique
- 12 Borne de secours

## Boutons de commande

Bouton	Action	Fonction
	Appuyez pendant 3 secondes.	Allumer/éteindre Solarbank.
	Appuyez une fois (lorsque Solarbank est allumé).	Vérifiez le niveau actuel de la batterie.
	Appuyez une fois.	Activer la connexion Internet.
	Appuyez pendant 3 secondes.	Désactiver la connexion Internet.
	Appuyez pendant 7 secondes.	Réinitialiser Bluetooth et Wi-Fi.
	Appuyez simultanément pendant 9 secondes.	Réinitialise la Solarbank.

## Guide des LED

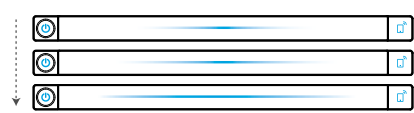
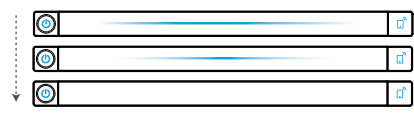
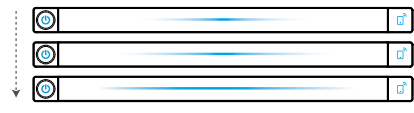
Bouton	Description	Statut
	Bleu fixe	Sous tension
	Désactivé	Hors tension
	Rouge clignotant	Dysfonctionnement / avertissement
	Bleu clignotant	Connexion Internet activée / réinitialisée
	Désactivé	Connexion Internet désactivée

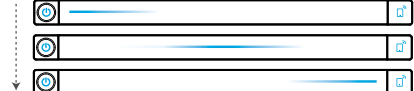
Barre lumineuse	Description	Statut
	La LED centrale s'allume des deux côtés.	Sous tension
	Les lumières des deux côtés s'estompent vers le centre.	Hors tension
	La LED s'allume des deux côtés, puis effectue un nouveau cycle.	Rechargement
	La barre lumineuse change en fonction du niveau de la batterie.	Niveau de batterie
	La lumière se déplace de gauche à droite.	Mise à jour du micrologiciel

## Préinstallation

### Sélectionnez un site d'installation

#### Exigences environnementales

- Ne placez pas les modules à proximité d'une zone exposée à la lumière directe du soleil, au feu ou à des matières explosives.
- Assurez-vous que le site est protégé des dangers potentiels tels que les inondations.
- L'altitude maximale de fonctionnement est de 4 000 m.

#### Exigences d'empilement

Sélectionnez l'espace d'installation approprié en fonction de la configuration de l'équipement à installer. Prévoyez suffisamment d'espace pour la dissipation de la chaleur et l'isolation de sécurité.

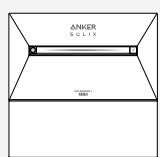
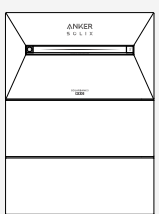
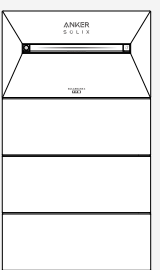
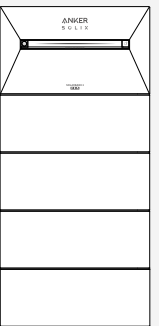
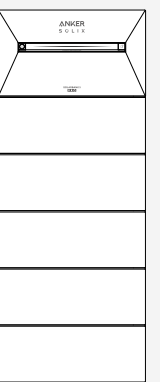
Anker SOLIX Solarbank 3 E2700 Pro						
	Modèle	A17C53Z1, A17C53Z1-20	A17C53Z1-1, A17C53Z1-20-1	A17C53Z1-2, A17C53Z1-20-2	A17C53Z1-3, A17C53Z1-20-3	A17C53Z1-4, A17C53Z1-20-4
Batterie d'extension	0	×1	×2	×3	×4	×5
Énergie	2 688 Wh	5 376 Wh	8 064 Wh	10 752 Wh	13 440 Wh	16 128 Wh

Puissance de charge nominale	1 800 W	3 600 W	3 600 W	3 600 W	3 600 W	3 600 W
Puissance de décharge nominale	1 200 W	1 200 W	1 200 W	1 200 W	1 200 W	1 200 W

## Dimensions de l'équipement

Solarbank : 460 (l) × 254 (P) × 279 (h) mm

Batterie d'extension : 460 (l) × 233 (P) × 217,5 (h) mm

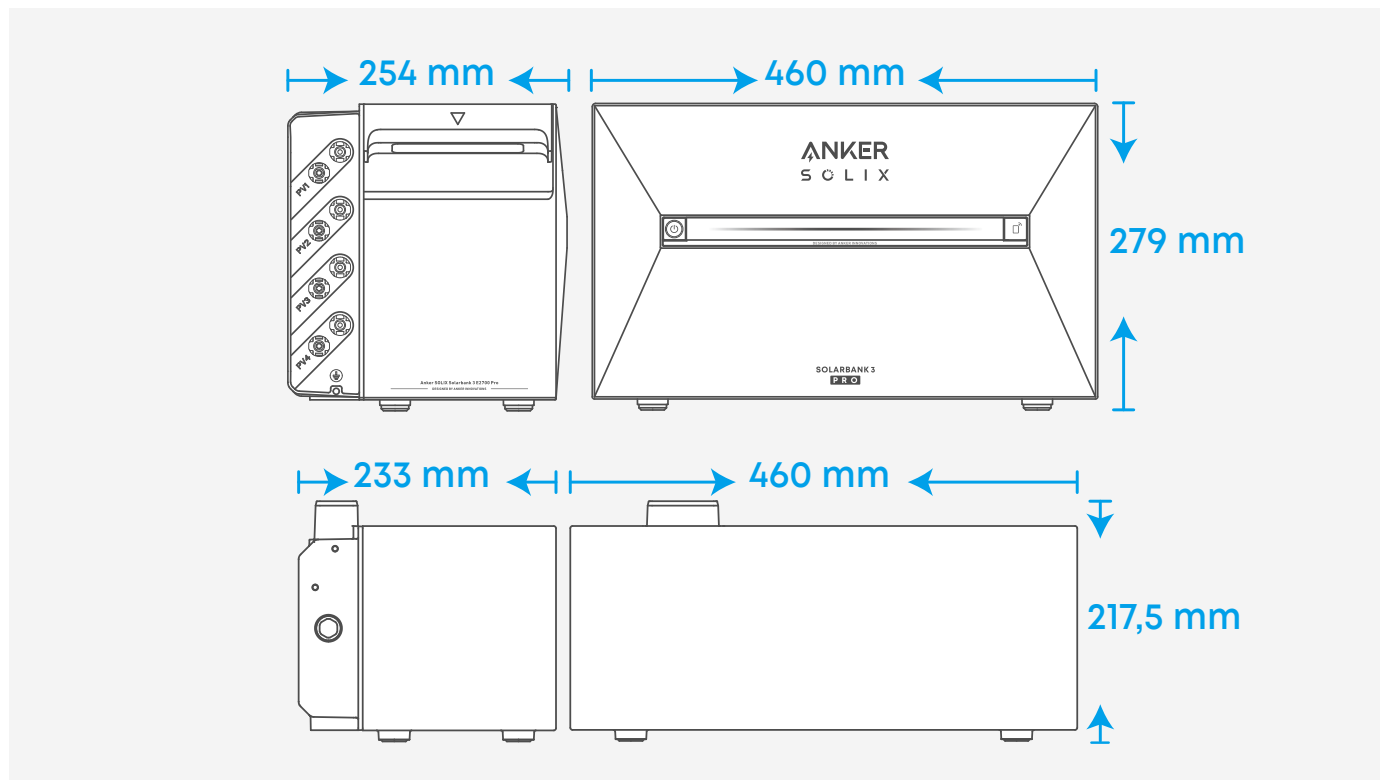

## Outils non fournis

Les outils suivants ne sont pas inclus dans ce kit. Assurez-vous qu'ils sont prêts avant l'installation et les connexions électriques.

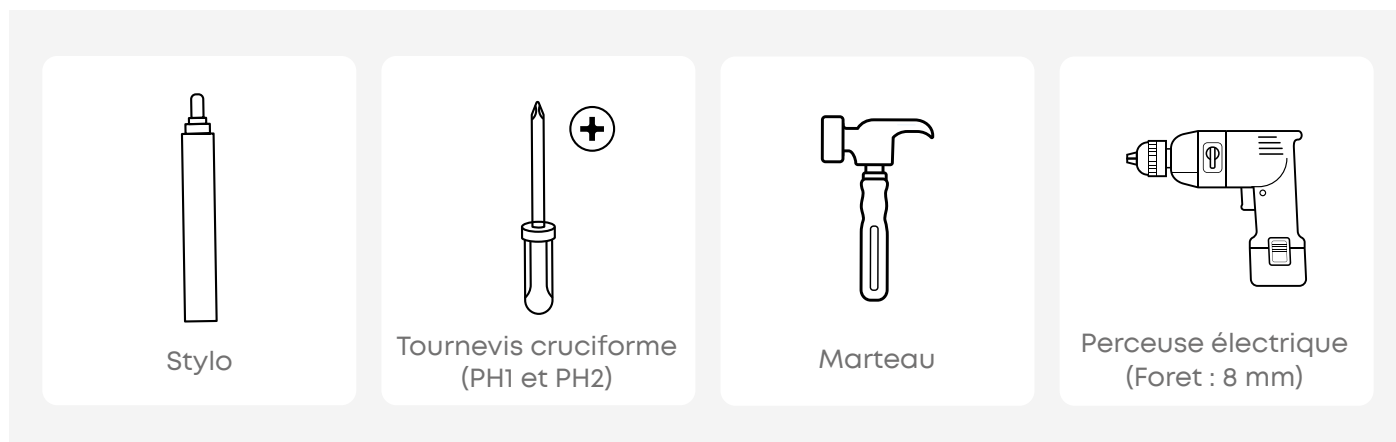

# Installation

## Précautions

- Les étapes suivantes décrivent comment installer un Solarbank et deux batteries d'extension à titre d'exemple.
- Assurez-vous que Solarbank est éteint pendant l'installation.

## Étape 1. Installation de la batterie d'extension inférieure

- Assurez-vous que le dissipateur thermique à l'arrière de la batterie d'extension est orienté vers le mur.
- Placez-vous dans la zone de couverture Wi-Fi pour que le Solarbank puisse se connecter au réseau.
- Maintenir une distance de 18 à 47 mm du mur.

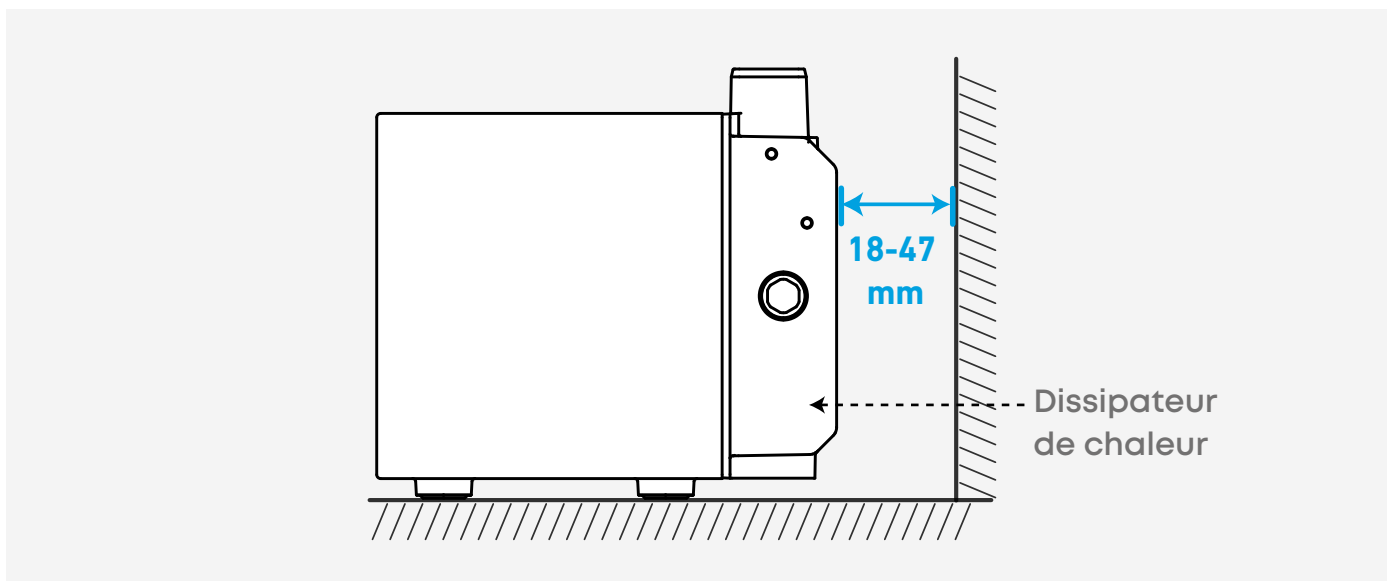

## Étape 2. Retirer les bouchons en caoutchouc

Dévissez les vis (le cas échéant) et retirez les bouchons en caoutchouc.

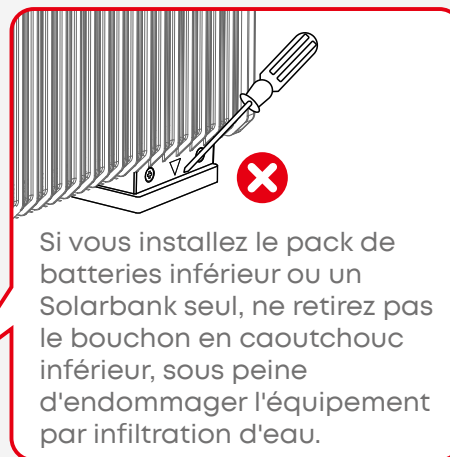
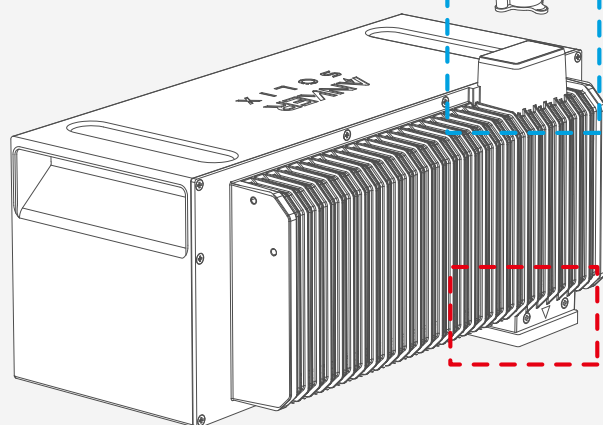
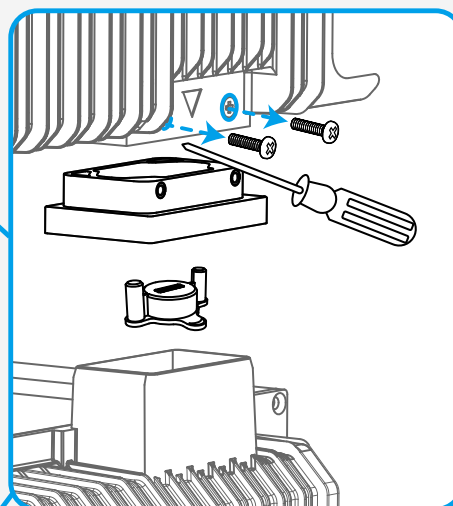
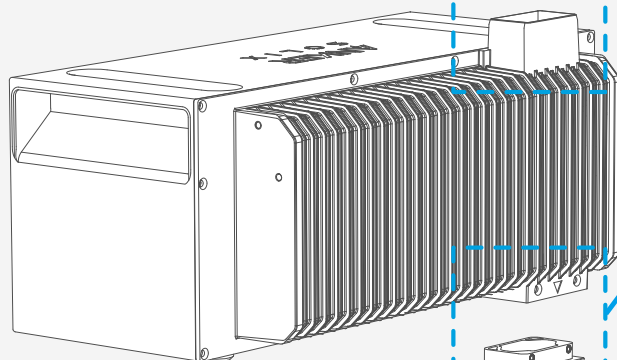
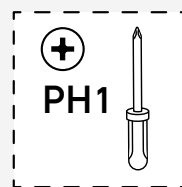
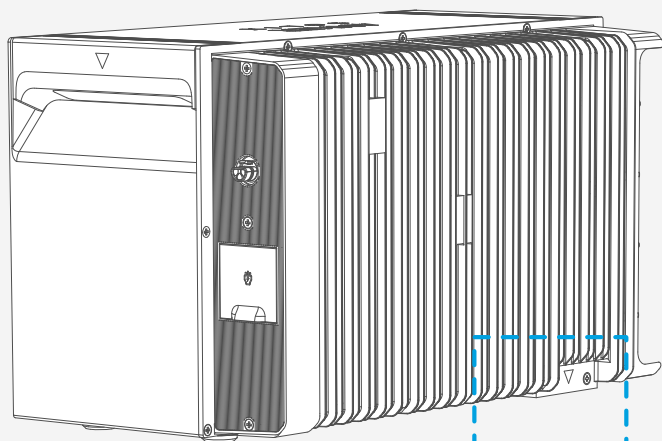

### Étape 3. Empiler avec le Solarbank au sommet

Empilez les batteries d'extension en séquence avec Solarbank en haut en insérant les deux ports correspondants l'un dans l'autre.

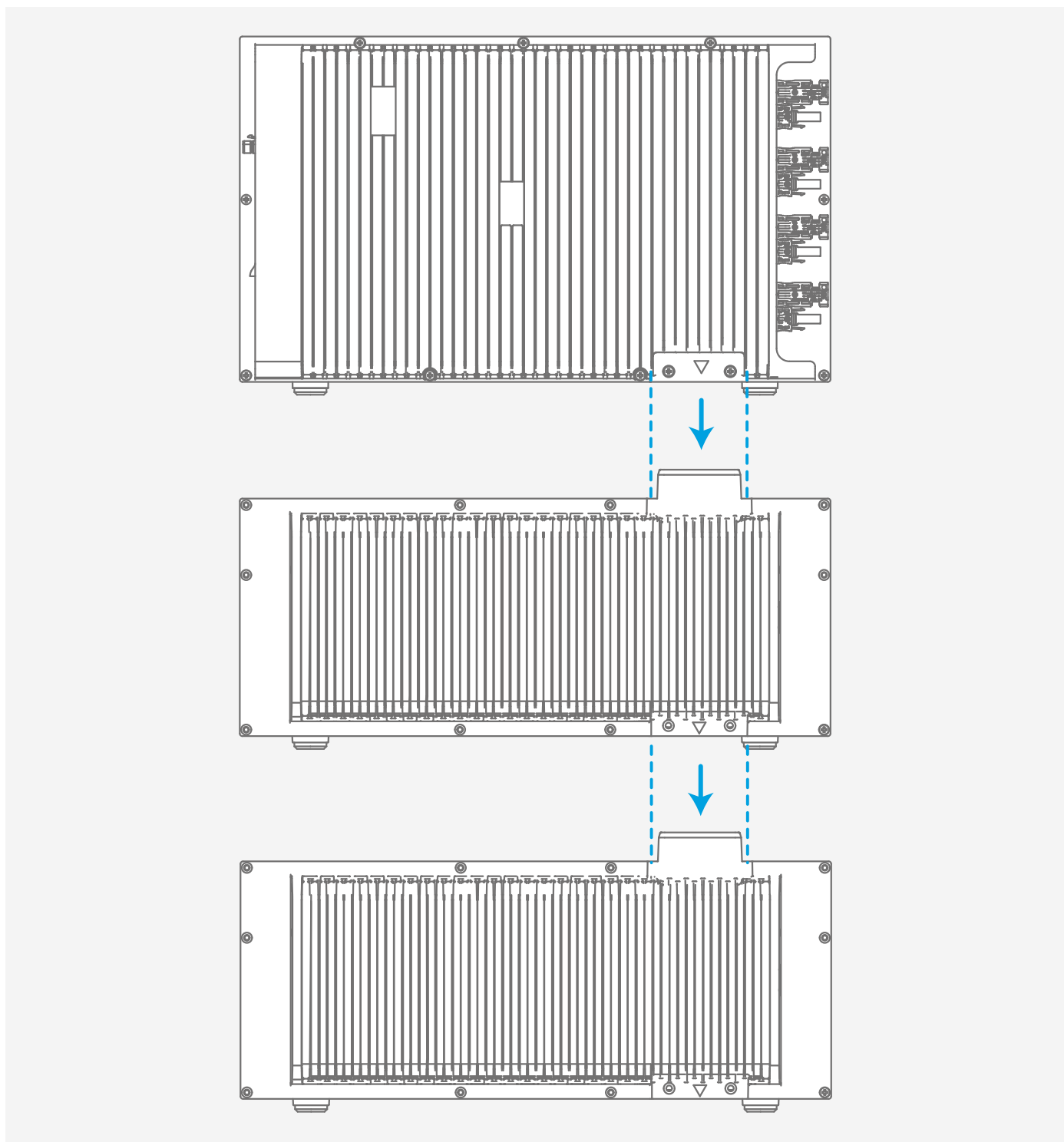

## Étape 4. Installer le kit de montage mural

Fixez les fixations murales en forme de L des deux côtés de la première batterie d'extension sous le Solarbank.

Aucune fixation supplémentaire n'est nécessaire pour les autres batteries d'extension.

- 1 Installez une fixation sur un côté en serrant partiellement la vis courte.

La fixation peut être montée à l'avant ou à l'arrière.

- 2 Marquez un trou pilote.
- 3 Faites pivoter le raccord vers le bas.
- 4 Percez le trou marqué.
- 5 Insérez l'ancrage.
- 6 Faites pivoter le raccord vers le haut.
- 7 Serrez la longue vis.
- 8 Serrez la vis courte.

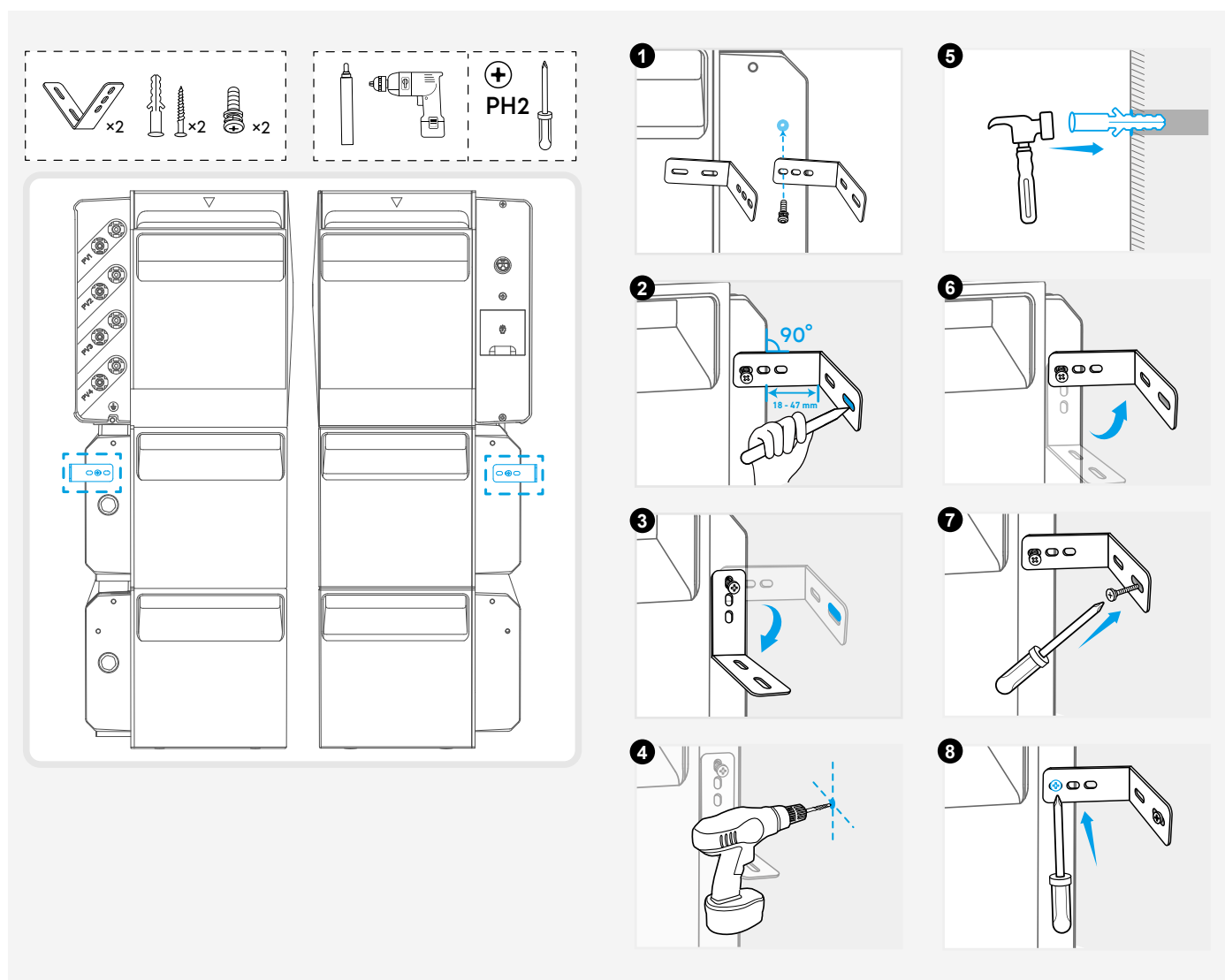

## Étape 5. Installer le kit de verrouillage

Fixez les supports fixes des deux côtés de chaque batterie d'extension.

- 1 Enclenchez le support fixe en place.
- 2 Serrez la vis.

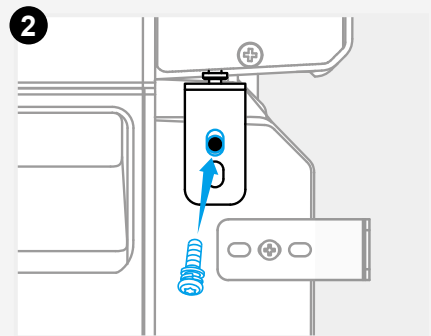
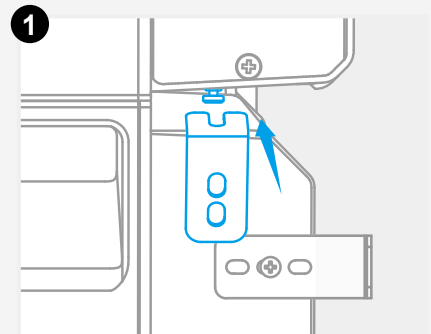
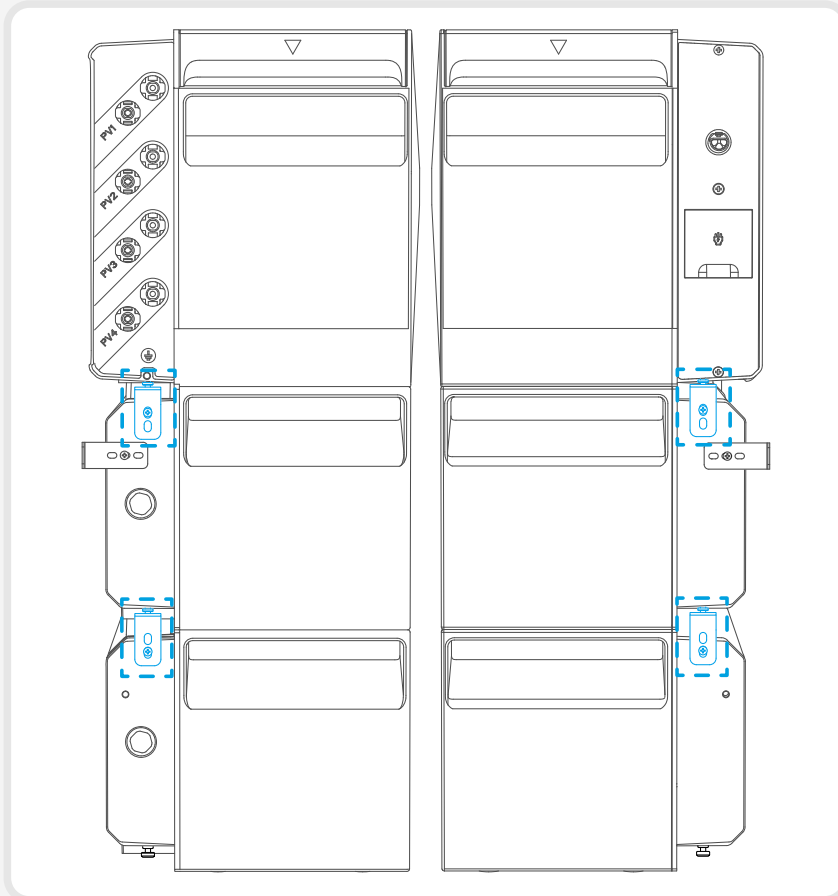
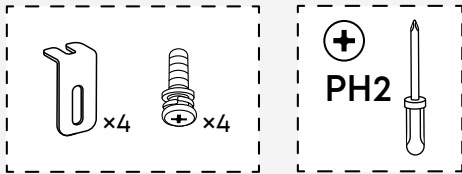

## Connexions électriques

### Précautions

- Assurez-vous que le Solarbank est éteint pendant le câblage.
- N'utilisez pas et n'allumez pas le Solarbank s'il a été en contact avec de l'eau.

## Mise à la masse



Le Solarbank doit être connecté au point de terre externe, sinon il existe un risque de choc électrique.

Les outils et fournitures suivants ne sont pas inclus dans le paquet. Assurez-vous d'avoir ces éléments prêts avant de procéder aux connexions électriques.

Fournitures requises	Spécifications
Câble GND	1 mm <sup>2</sup> , jaune/vert
Borne à anneau	Convient au câble GND de 1 mm <sup>2</sup> et à la vis M5
Gaine thermorétractable	Calibre : 8 mm Longueur : 25 mm
Pistolet thermique	/
Tournevis cruciforme	PH2

Pour connecter Solarbank au point de terre externe, suivez les étapes ci-dessous.

- 1 Dénudez la couche isolante du câble GND.
- 2 Insérez une gaine thermorétractable et une cosse à anneau dans le câble GND.
- 3 Sertissez la cosse à anneau sur le câble GND à l'aide d'une pince à sertir.
- 4 Enveloppez la zone de sertissage du fil avec la gaine thermorétractable à l'aide d'un pistolet thermique.
- 5 Desserrez la vis préinstallée et utilisez-la pour fixer le câble GND.

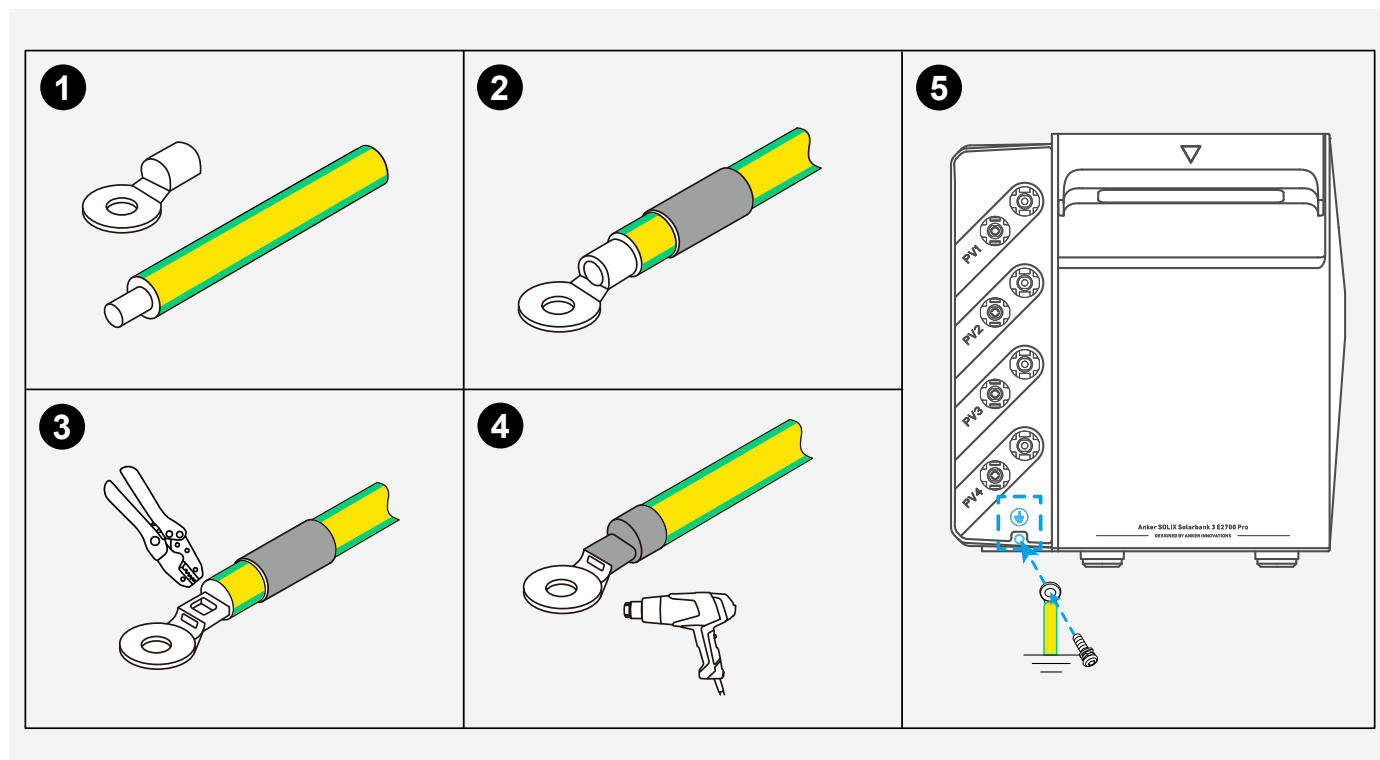

## Connexion au réseau

Connectez le Solarbank à une prise domestique à l'aide du câble CA inclus avec prise Schuko (3 m).

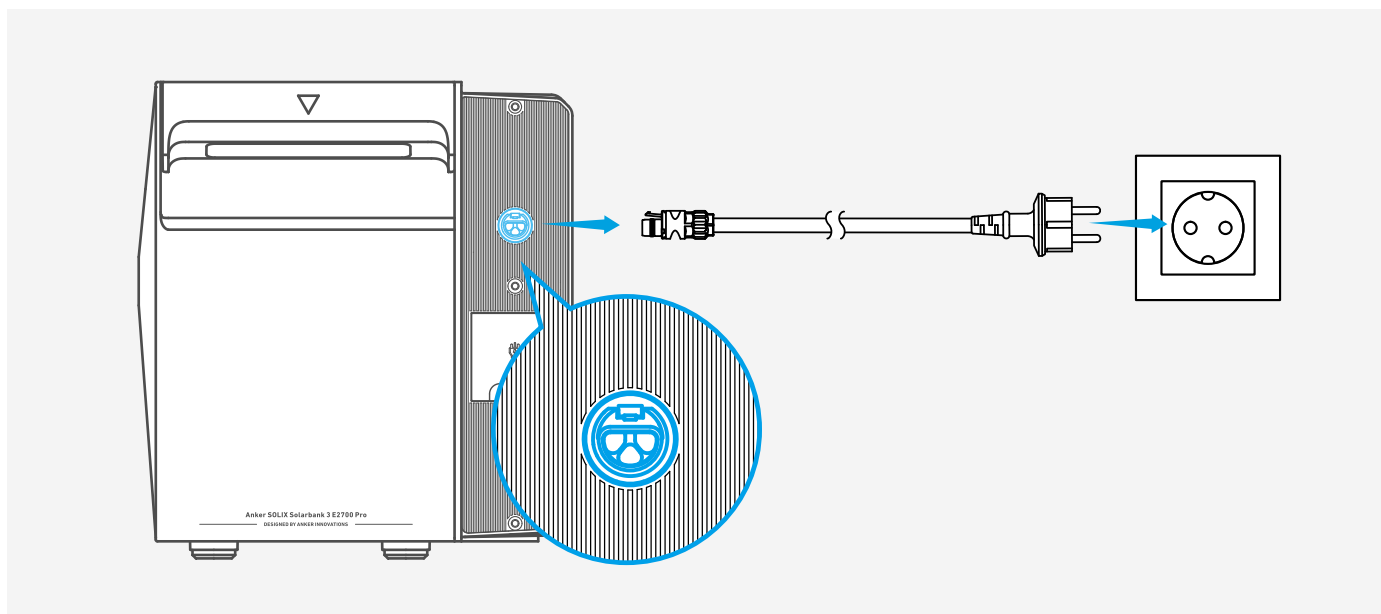

## Connexion à votre appareil

Alimentez votre appareil directement en utilisant le port de secours si nécessaire.

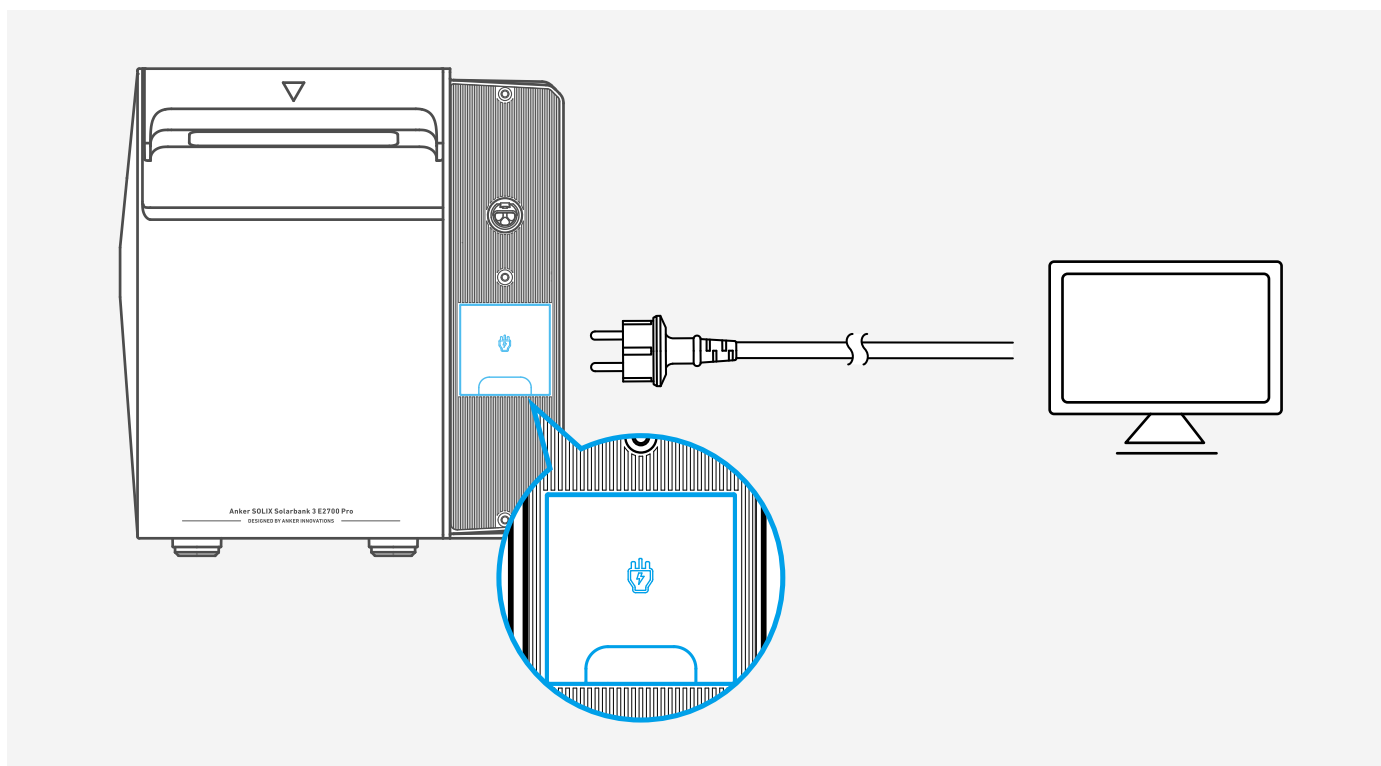

## Connexion aux modules PV

- Assurez-vous que les ports PV inutilisés du Solarbank sont scellés avec des capuchons étanches.
- Lors de la connexion de modules PV en parallèle, veuillez vérifier les spécifications des modules PV et vous assurer que le courant de court-circuit total ne dépasse pas 40 A.
- Ne connectez jamais deux modules PV ou plus en série, car la tension d'entrée dépasserait alors 60 V et endommagerait l'équipement.

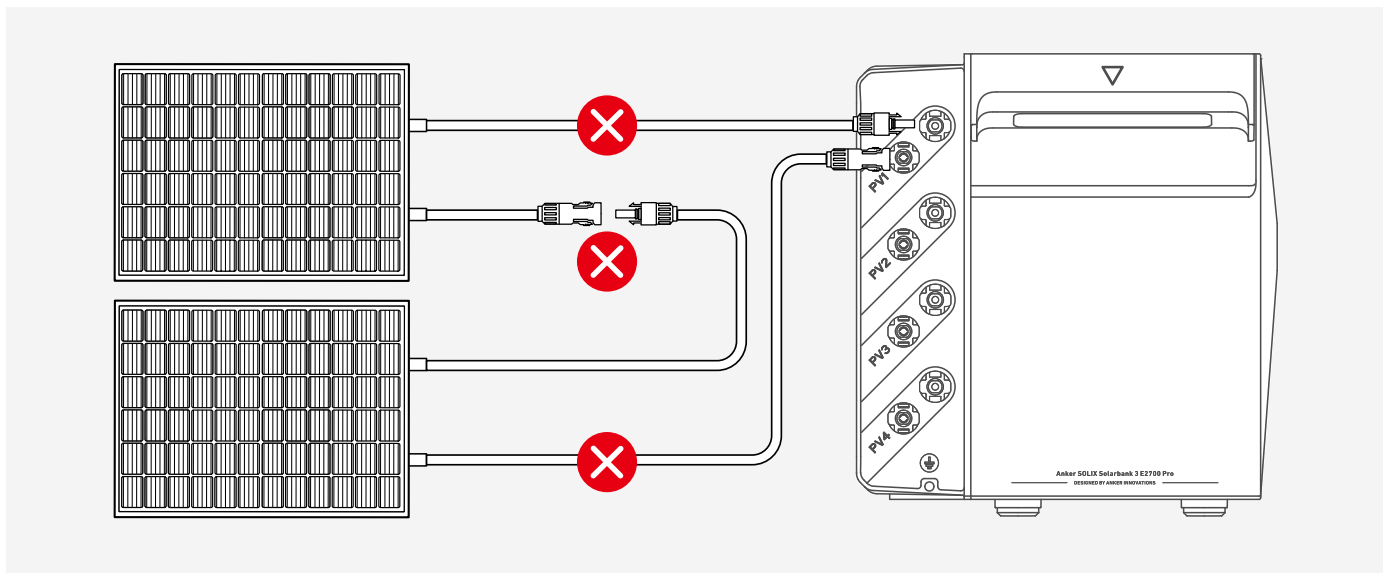

Ne connectez jamais le même ensemble de connecteurs PV à différents ensembles de ports d'entrée PV. Par exemple, il est interdit de connecter le connecteur positif du module PV 1 au port d'entrée négatif PV2 du Solarbank.

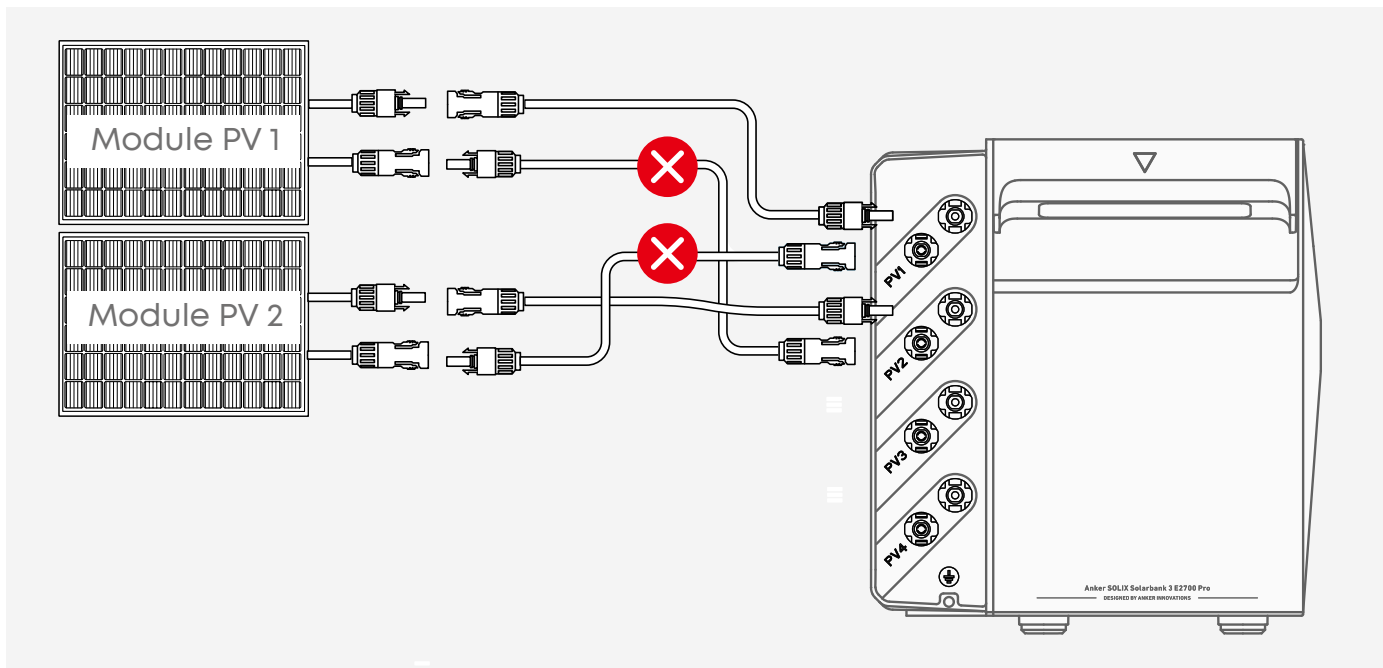

## Connexion directe (jusqu'à 4 modules PV)

Connectez chaque module PV directement au même ensemble de ports d'entrée PV. Utilisez Anker SOLIX Solar Panel Extension Cable (vendu séparément) pour étendre la portée si nécessaire.

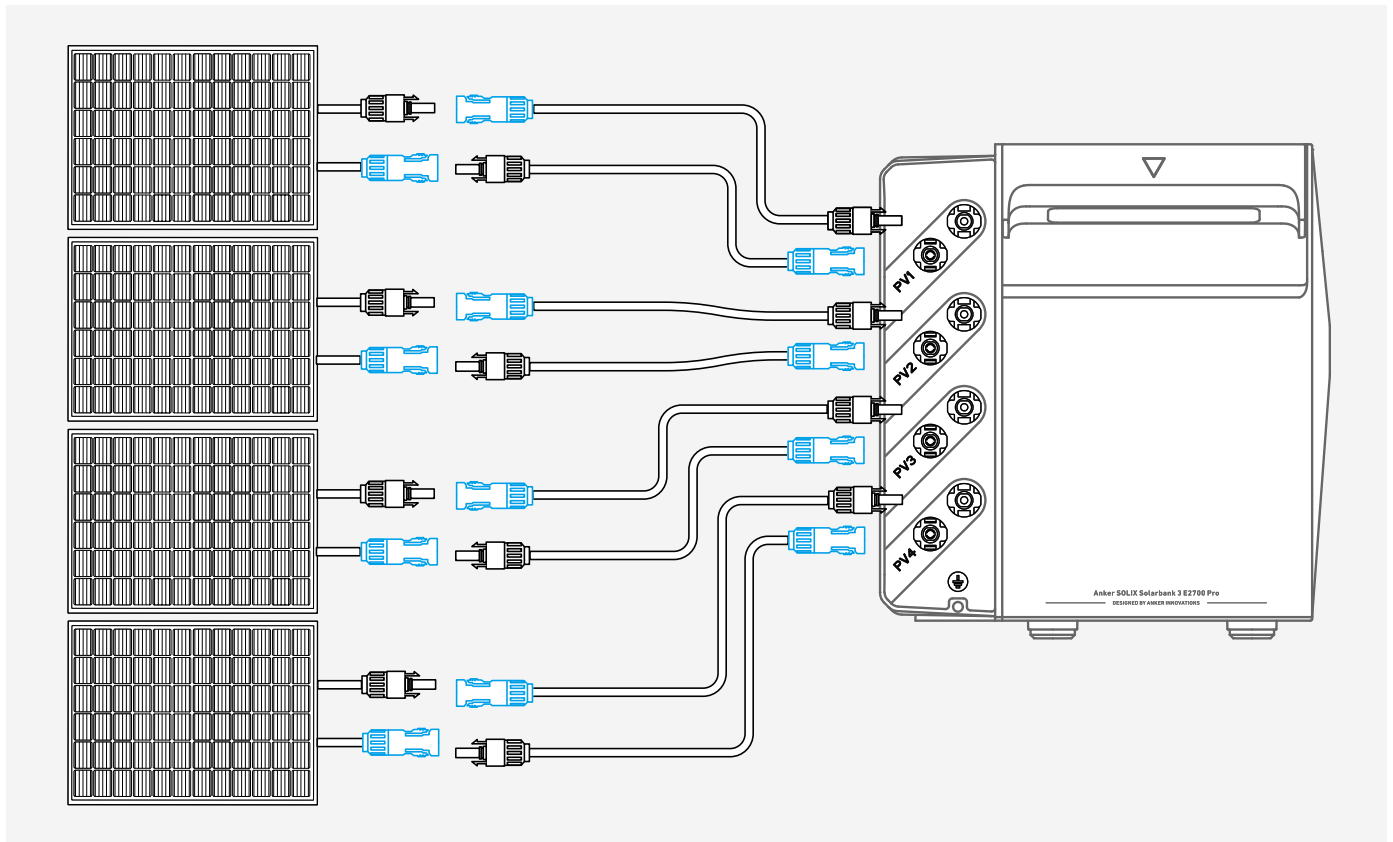

## Connexion parallèle (jusqu'à 8 modules PV)

Connectez tous les deux modules PV au même ensemble de ports d'entrée PV. Utilisez Anker SOLIX Y Solar Connection Cable (vendu séparément) pour cette configuration.

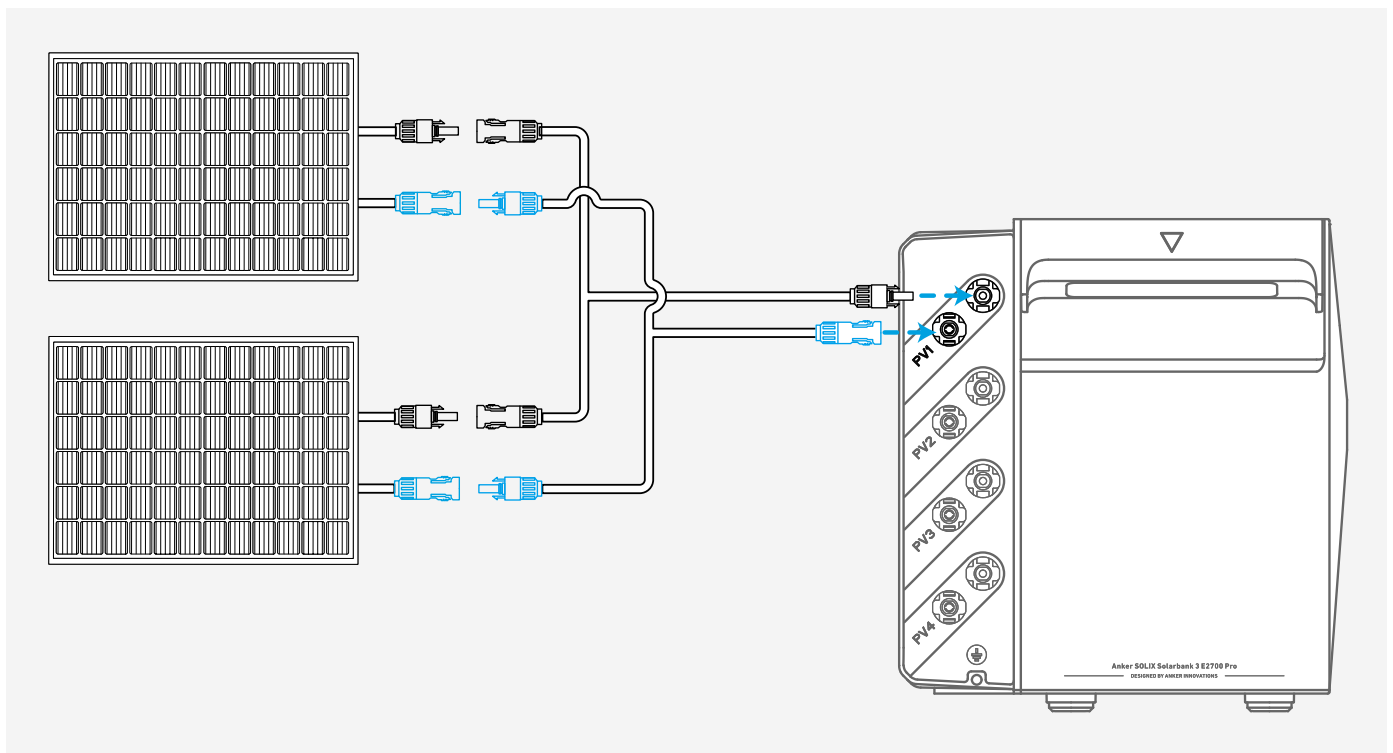

## 💡 Exigences relatives aux câbles solaires tiers

Lors de l'utilisation de câbles solaires tiers avec votre Solarbank, assurez-vous que chaque câble respecte les spécifications suivantes.

Courant	Section transversale du conducteur
$\leq 25$ A	4 mm <sup>2</sup>
25 A à 35 A	6 mm <sup>2</sup>

Exemple : Le schéma ci-dessous montre les spécifications des câbles solaires pour un module PV avec une sortie CC de 16 A par port.

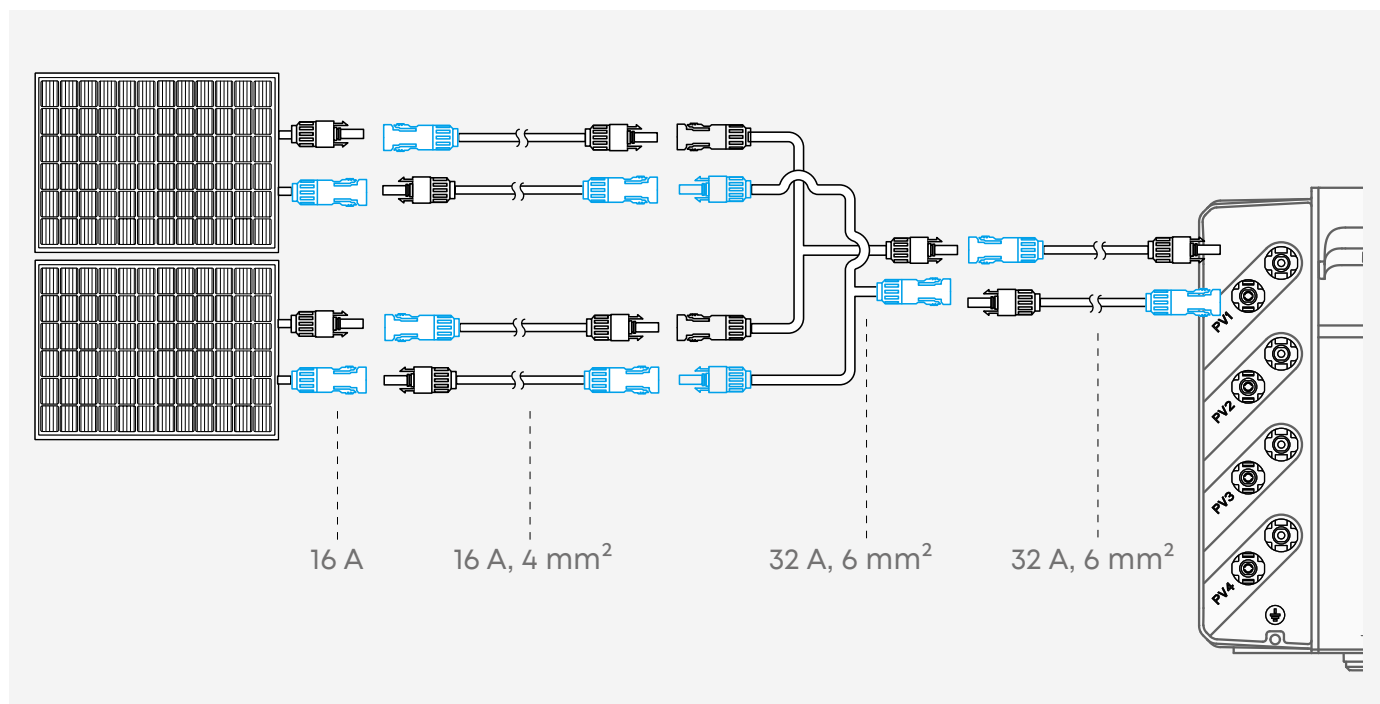

💡 Pour déconnecter les connecteurs PV, utilisez la clé fournie.

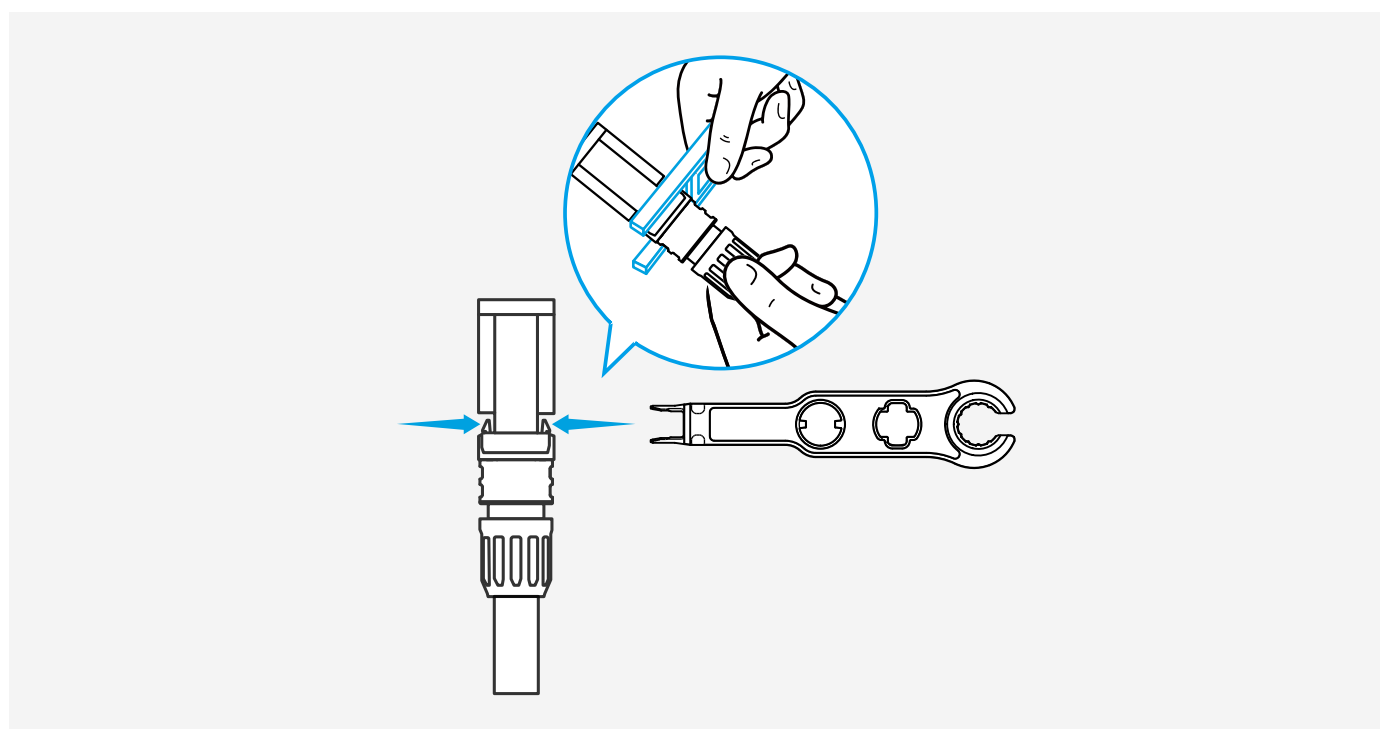

## (Facultatif) Installez le Smart Meter

Le Solarbank peut être utilisé avec Anker SOLIX Smart Meter. Pour les instructions d'installation, veuillez vous référer au [Anker SOLIX Smart Meter Guide de l'utilisateur \(A17X7\)](#).

## (Facultatif) Installation de Smart Plug

Le Solarbank peut être utilisé avec Anker SOLIX Smart Plug. Pour les instructions d'installation, veuillez vous référer au [Anker SOLIX Smart Plug Guide de l'utilisateur \(A17X8\)](#).

## Configuration de l'appareil

### Mise sous tension/hors tension

La première utilisation nécessite des connexions à la fois à un module photovoltaïque et à une prise de courant domestique.

- **Avec entrée solaire ou AC :** Solarbank s'allume automatiquement. Pour l'éteindre, débranchez-la des modules PV et de la prise domestique, puis appuyez sur le bouton d'alimentation pendant 3 secondes.
- **Sans entrée solaire et CA :** Appuyez sur le bouton d'alimentation pendant 3 secondes pour allumer ou éteindre Solarbank.

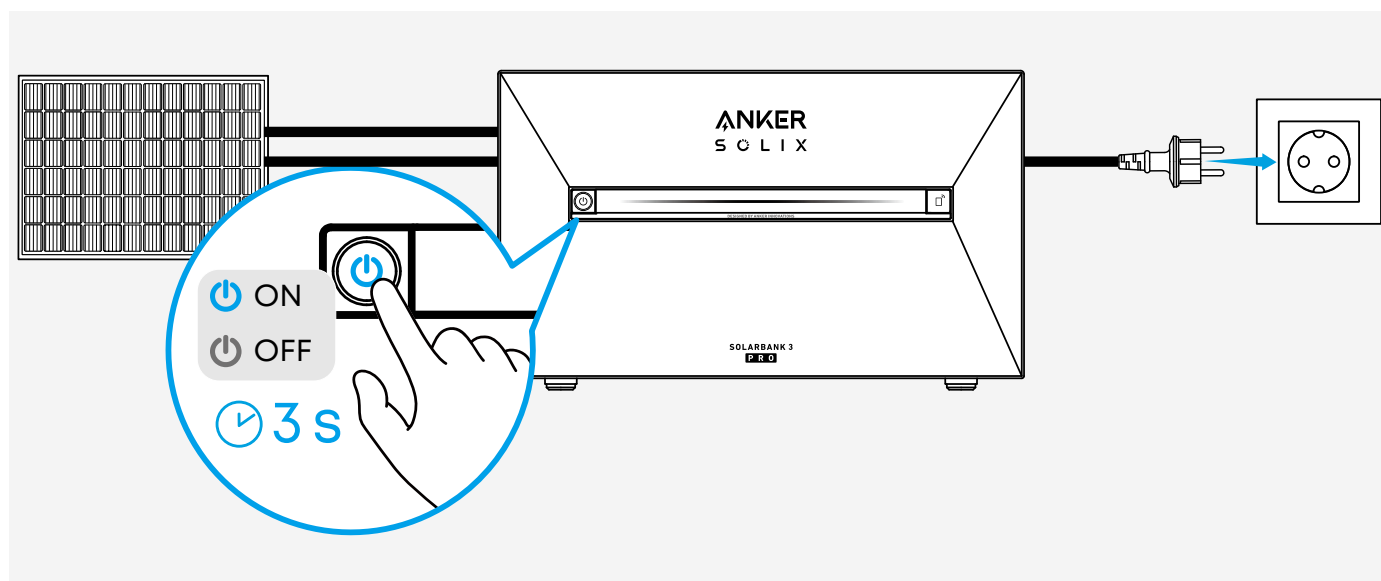

### Confirmer l'état du réseau

Solarbank entre automatiquement en mode réseau dès sa mise sous tension. Confirmez que le bouton IoT clignote en bleu.

- 💡 Si la connexion réseau initiale n'est pas effectuée dans les 30 minutes et qu'aucune entrée solaire et CA n'est disponible, le Solarbank s'éteindra automatiquement.

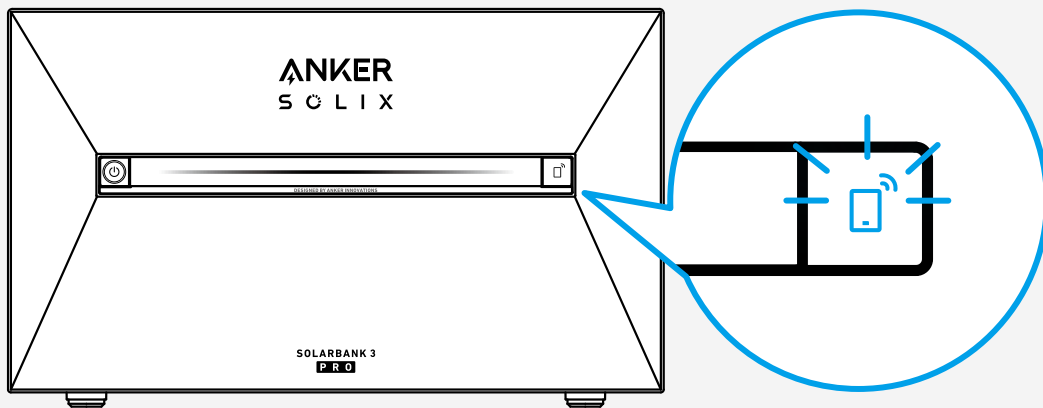

## Utilisez l'application Anker

L'application Anker vous permet de surveiller et de gérer facilement votre système Solarbank. Veuillez noter que les images de l'interface utilisateur affichées sont à des fins d'illustration et peuvent différer de votre vue réelle en fonction de la version du logiciel.

## Téléchargez l'application Anker

Téléchargez l'application Anker depuis l'App Store (appareils iOS) ou Google Play (appareils Android), ou en scannant le code QR.

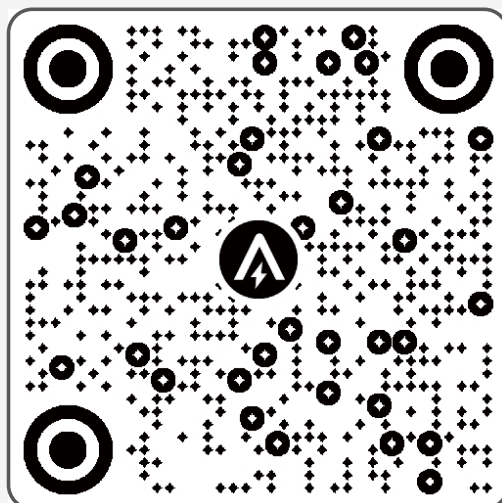

Google Play and the Google Play logo are trademarks of Google Inc.

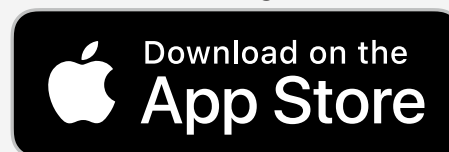

Apple and the Apple logo are trademarks of Apple Inc.

## S'inscrire / Se connecter

Connectez-vous ou créez un compte. Veuillez noter que le pays ou la région DOIT correspondre à l'endroit où vous vivez. Un pays ou une région incorrect peut entraîner l'échec de la connexion de l'appareil.

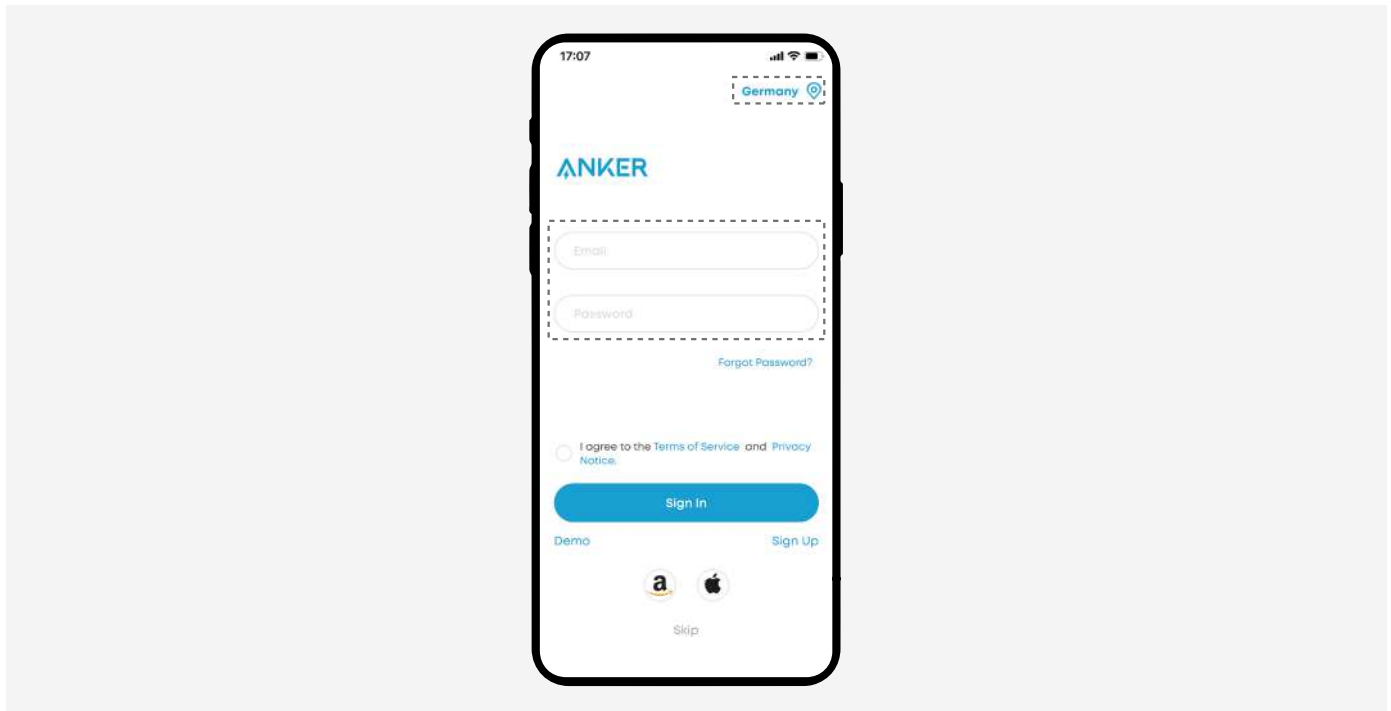

## Connexion au réseau

Ajoutez votre Solarbank et connectez-la à votre réseau Wi-Fi.

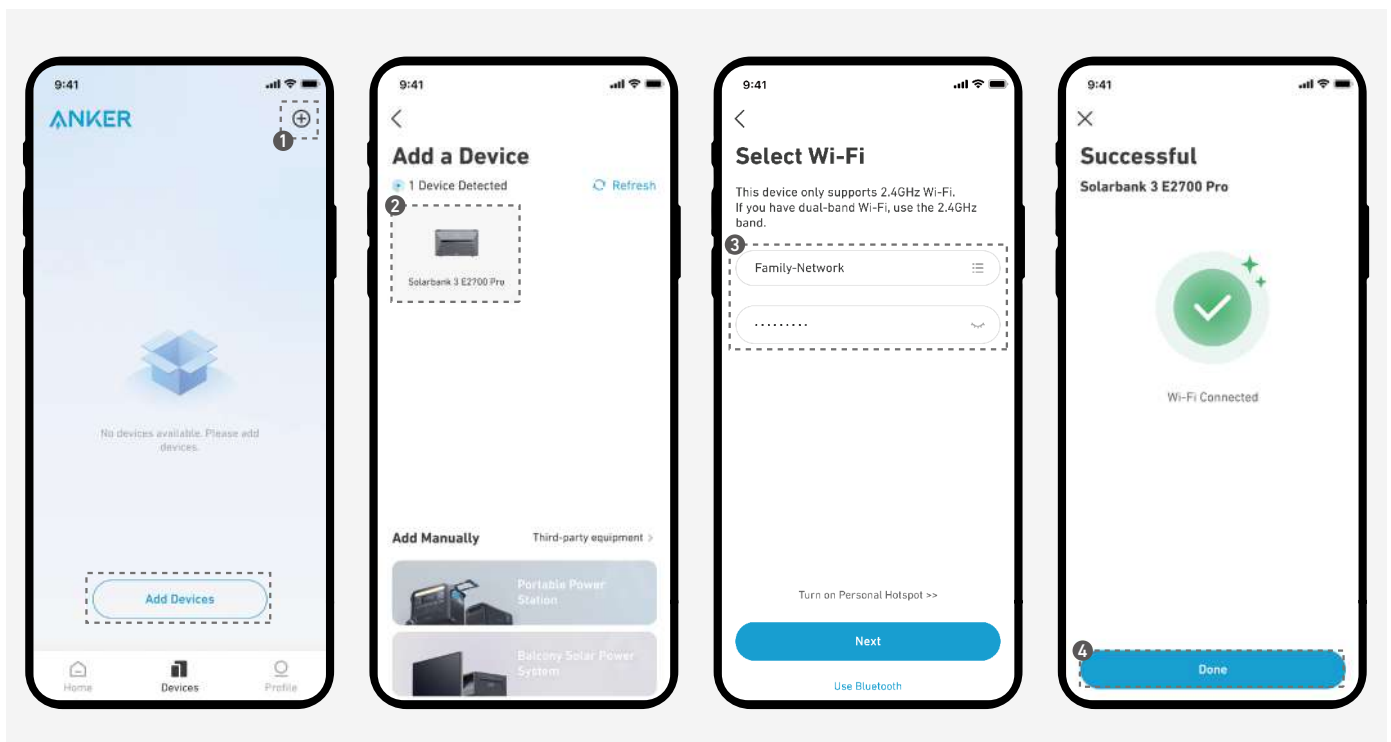

Si vous rencontrez des problèmes de connexion, essayez ce qui suit :



- Vérifiez que votre routeur Wi-Fi fonctionne normalement.
- Rapprochez votre routeur de Solarbank.
- Vérifiez que le mot de passe Wi-Fi est correct.

## Ajouter des appareils domestiques

Vous pouvez ajouter d'autres appareils pour interagir avec votre Solarbank.

Si l'appareil a été lié à votre compte, sélectionnez-le simplement dans la liste. Sinon, appuyez sur **Ajouter des appareils** pour lier de nouveaux appareils et terminer la connexion réseau.

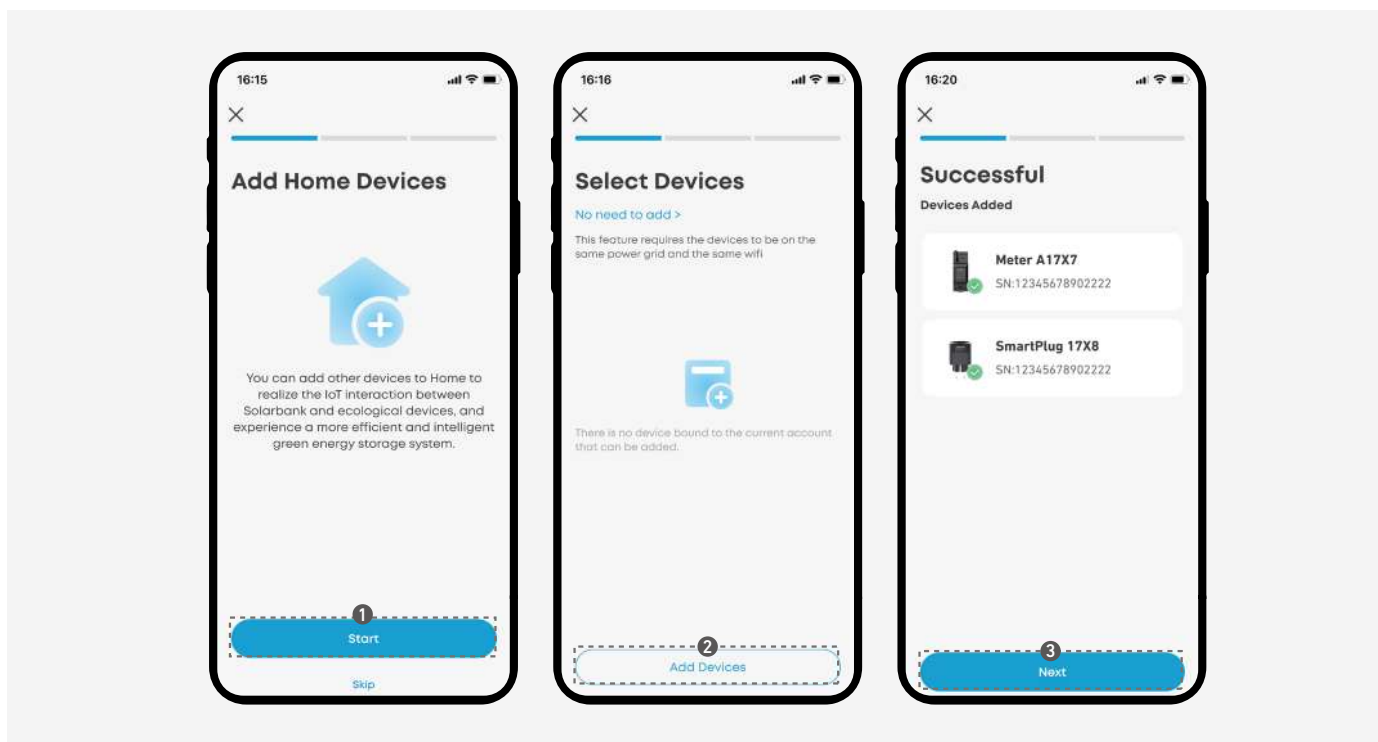

## Mise à niveau du micrologiciel

Mettez à niveau régulièrement le firmware pour profiter de performances optimales.

- Avant la mise à niveau, assurez-vous que tous les appareils sont connectés à un réseau Wi-Fi stable.



- Le processus de mise à niveau peut prendre quelques minutes. Veuillez être patient.
- Si la mise à niveau échoue, vérifiez si les appareils sont allumés et connectés au Wi-Fi.

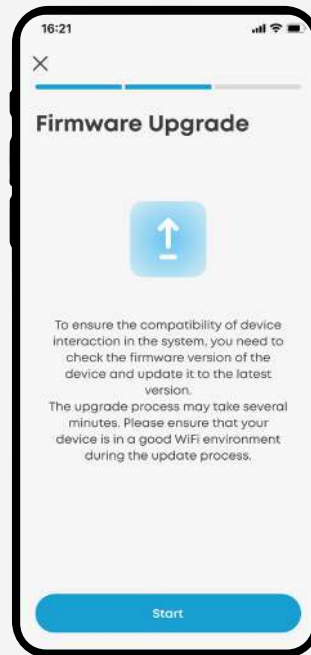

## Personnaliser le mode d'alimentation

Choisissez comment votre Solarbank gère l'énergie via les modes suivants pour répondre aux besoins énergétiques de votre maison.

### Sélection du mode d'accès

**Pendant l'installation :** Sélectionnez un mode d'alimentation parmi les options fournies.

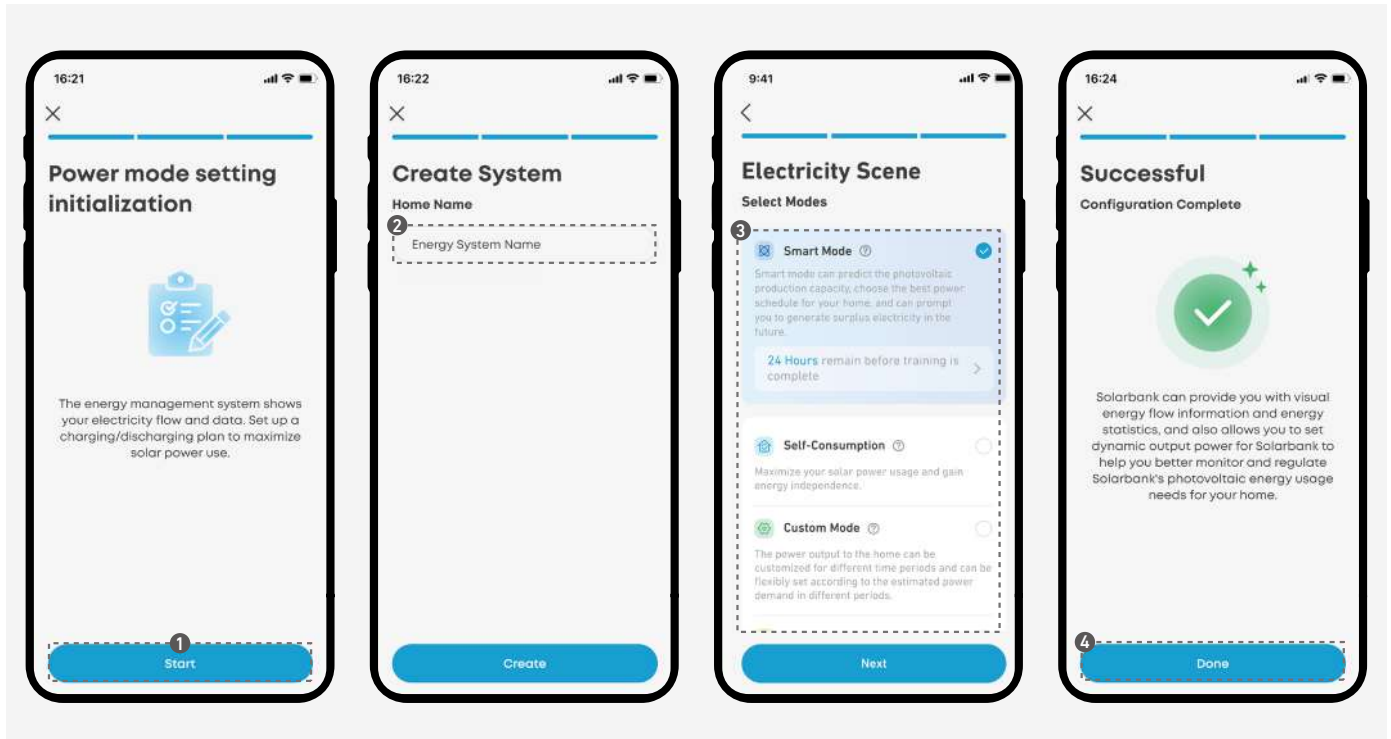

**Après l'installation :** accédez à la sélection du mode à partir du raccourci de la page d'accueil.

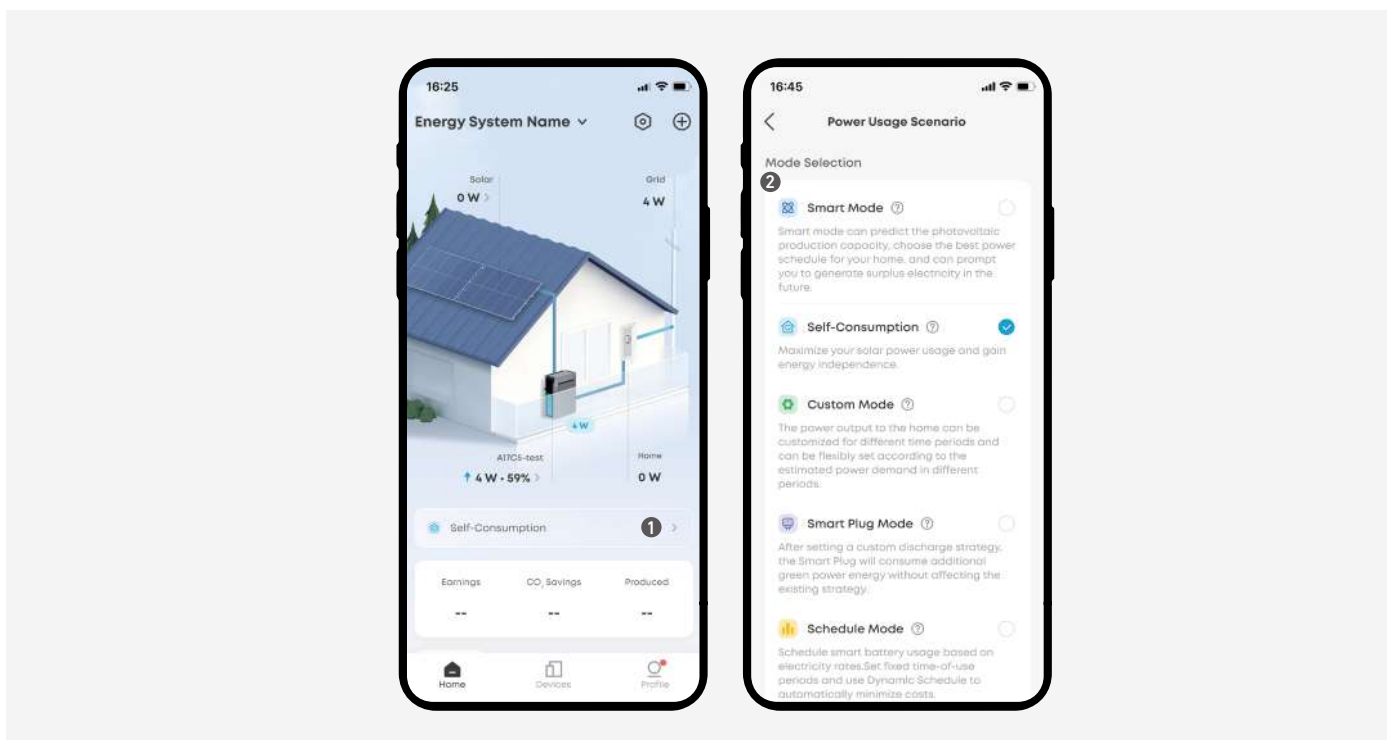

## Mode intelligent

En mode intelligent, votre Solarbank prévoit la production et la consommation futures d'électricité, ainsi que les prix de l'électricité, pour créer un programme d'alimentation optimal.

💡 Le mode intelligent nécessite un compteur intelligent et n'est compatible qu'avec les téléphones prenant en charge Google Maps.

### Comment configurer :

1. Sélectionnez le **mode intelligent**.
2. Effectuez les réglages suivants:
  - Ajouter un compteur intelligent.
  - Autoriser l'accès aux données.
  - Autoriser l'accès à la localisation.
  - Définissez votre plan tarifaire public.
  - (Facultatif) Ajoutez et définissez votre prise d'alimentation.
3. La Solarbank commencera son autoapprentissage et le terminera dans un délai maximum de 24 heures.

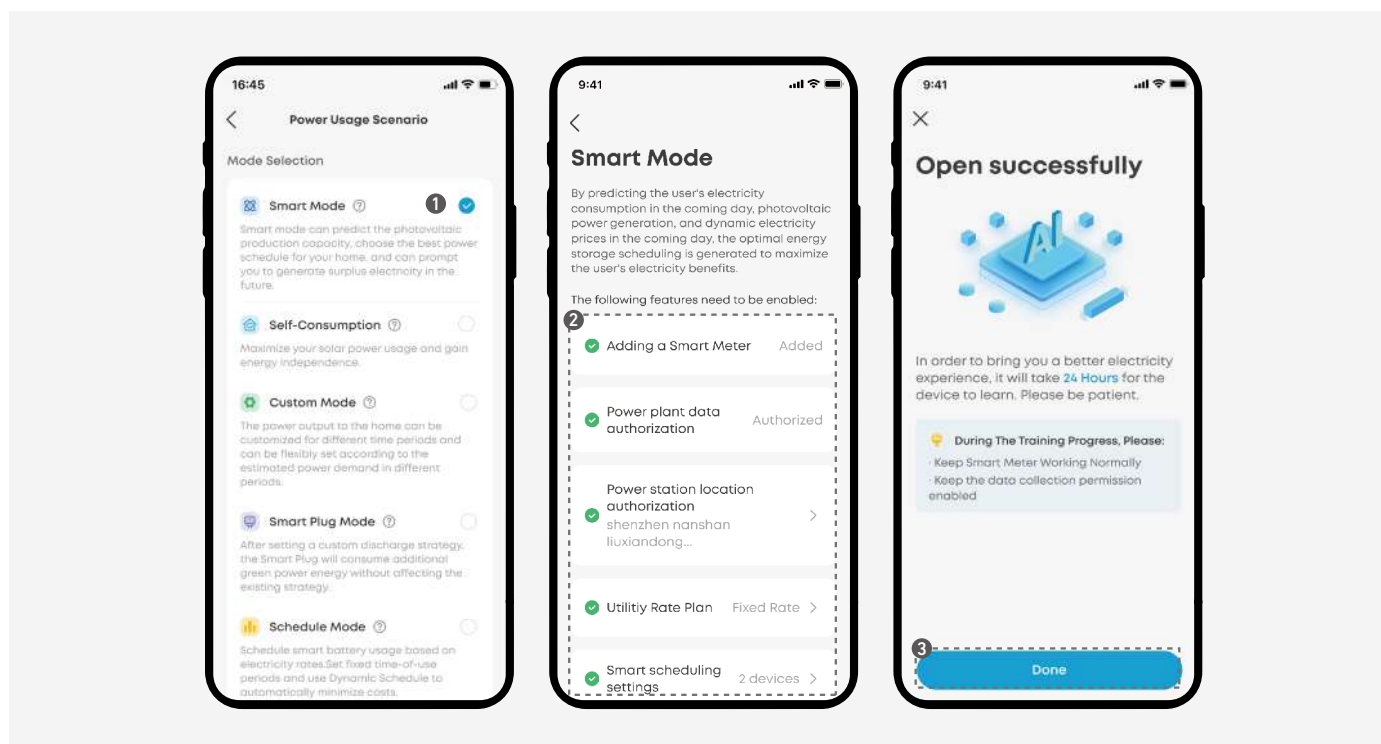

## Mode autoconsommation

Le mode autoconsommation maximise votre utilisation de l'énergie solaire et minimise votre dépendance au réseau. Dans ce mode, le compteur intelligent surveillera en permanence la demande d'énergie et Solarbank ajustera dynamiquement la puissance de sortie ou de stockage.

- Le mode autoconsommation nécessite un compteur intelligent.
- Si le compteur intelligent est hors ligne ou fonctionne mal, Solarbank passera automatiquement en mode personnalisé jusqu'à ce que le compteur intelligent soit à nouveau fonctionnel.

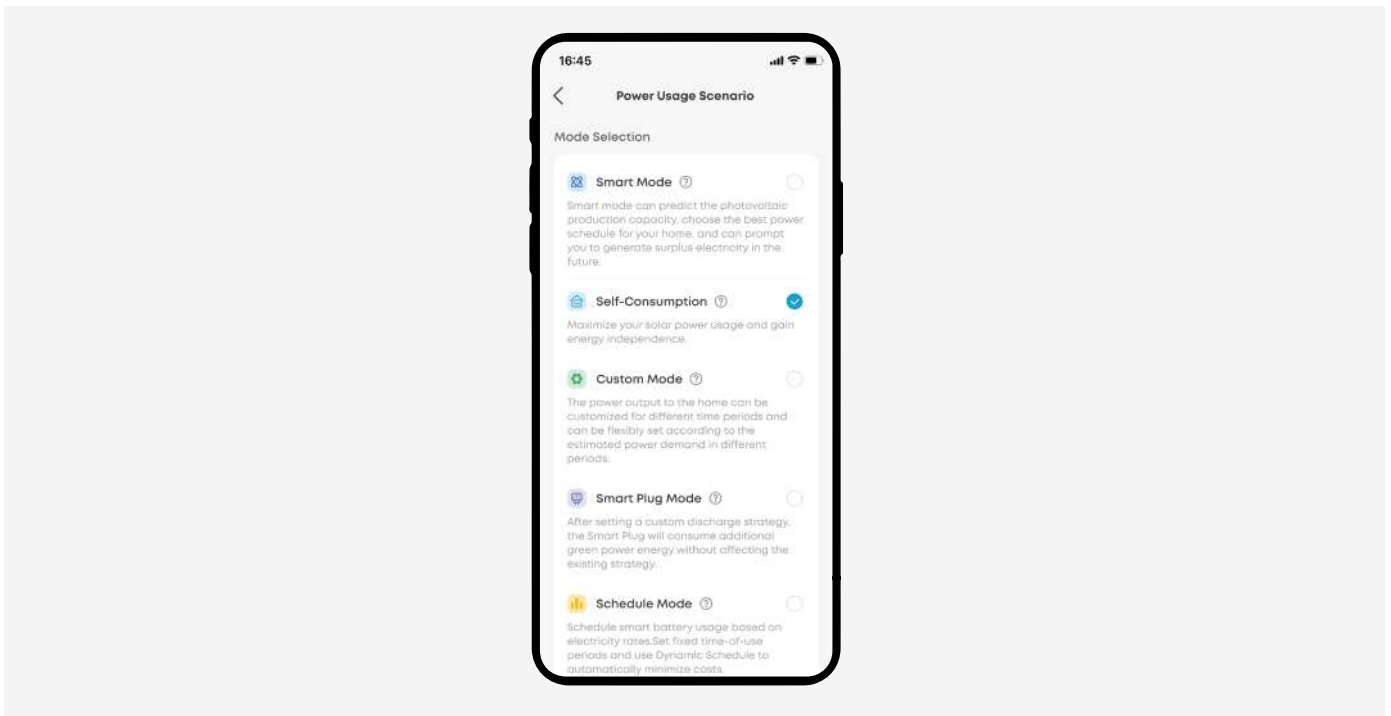

## Mode personnalisé

Personnalisez la puissance de sortie en fonction de vos besoins spécifiques tout au long de la journée. Dans ce mode, vous pouvez définir un programme 24h/24 et 7j/7 de consommation et de stockage photovoltaïque pour le système Solarbank. Le système alimentera vos charges domestiques selon le programme que vous avez défini.

### Comment configurer :

1. Sélectionnez le **mode personnalisé** et appuyez sur **Réglage**.
2. Appuyez sur **+** pour ajouter un plan énergétique.
3. Appuyez sur **Ajouter des périodes** pour définir des horaires de décharge pour les charges domestiques.
4. Appuyez sur **Répéter** pour les autres semaines si nécessaire.
5. Enregistrez et appliquez le plan énergétique en appuyant sur **✓**.

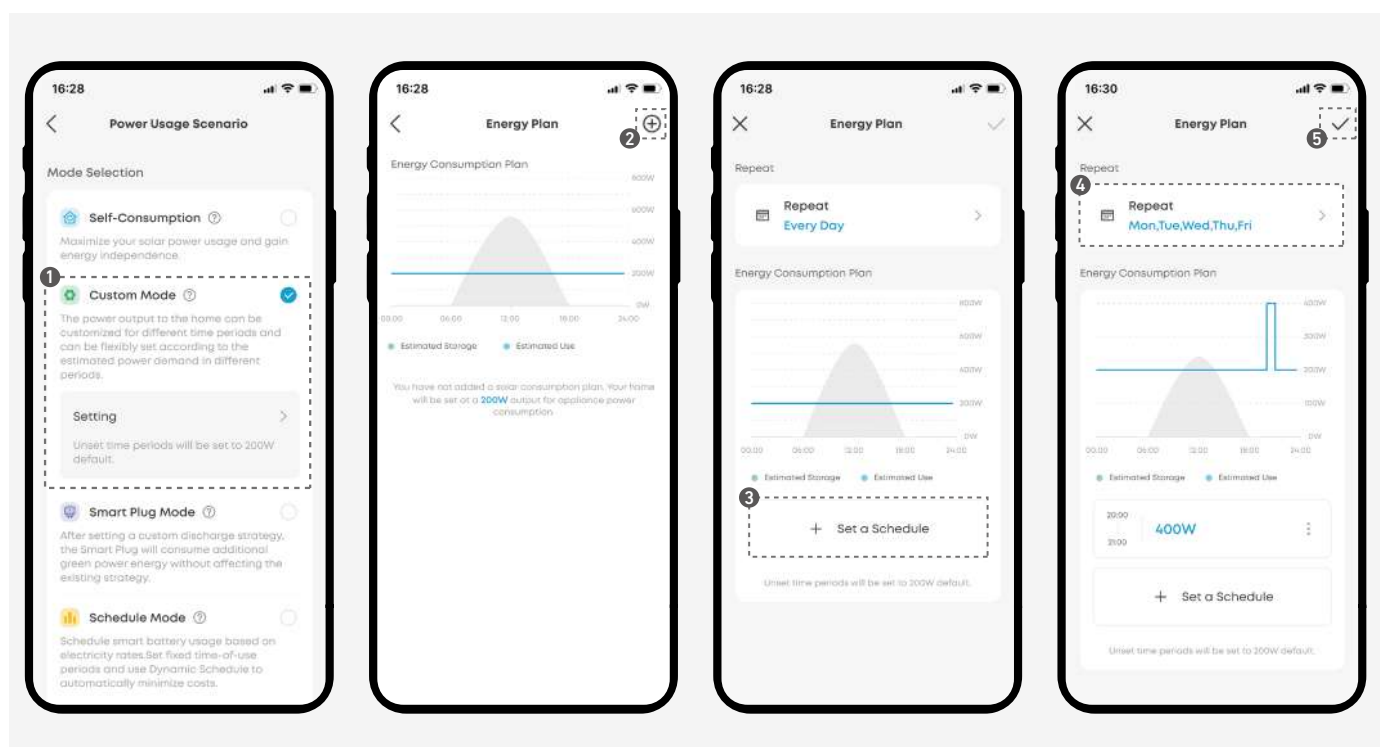

## Smart Plug Mode

Une fois une stratégie de décharge personnalisée définie, la prise intelligente consommera de l'énergie verte supplémentaire sans affecter la stratégie existante.

Dans ce mode, vous pouvez définir un programme 24h/24 et 7j/7 de consommation et de stockage photovoltaïque pour le système Solarbank. Lorsque la prise intelligente a une demande d'énergie, elle est prioritaire, puis l'alimentation est fournie à la charge domestique selon le programme que vous avez défini.

💡 Le mode prise intelligente nécessite au moins une prise intelligente. Jusqu'à 5 prises intelligentes peuvent être ajoutées.

### Comment configurer :

1. Sélectionnez le **mode Smart Plug** et appuyez sur **Réglage**.
2. Appuyez sur **+** pour ajouter un plan énergétique.
3. Appuyez sur **Ajouter des périodes** pour définir des horaires de décharge pour les charges domestiques.
4. Appuyez sur **Répéter** pour les autres semaines si nécessaire.
5. Enregistrez et appliquez le plan énergétique en appuyant sur **✓**.

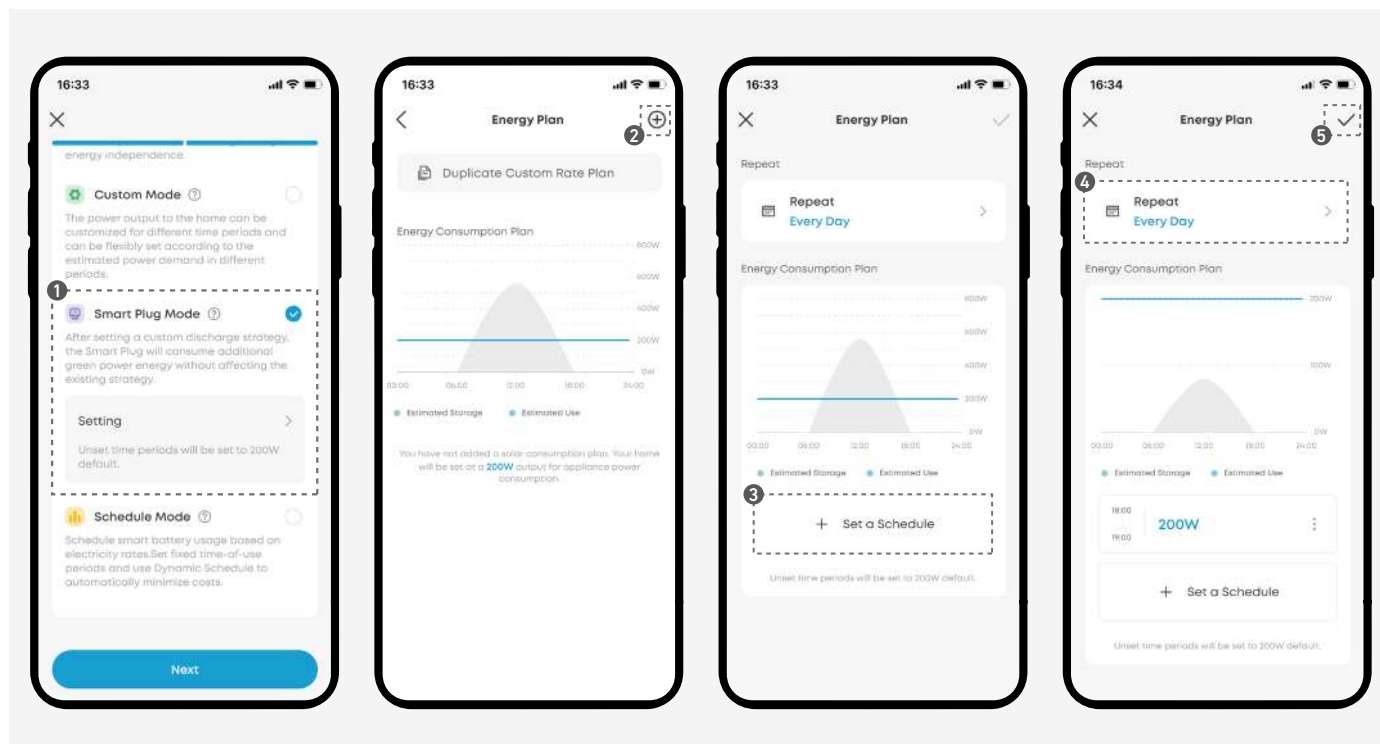

## Mode de planification

Planifiez une utilisation intelligente de la batterie en fonction des tarifs d'électricité. Définissez des périodes d'utilisation fixes et utilisez la planification dynamique pour minimiser automatiquement les coûts. Répartissez la consommation énergétique du ménage en fonction des pics et des creux que vous définissez.

💡 Le mode de planification nécessite un compteur intelligent.

<b>Période d'utilisation</b>	<p>Définissez manuellement les intervalles de charge et de décharge pour planifier la consommation d'énergie tout au long de la journée. Les périodes sont classées comme suit :</p> <ul style="list-style-type: none"><li>• <b>Heures creuses</b> : L'énergie photovoltaïque donne la priorité à l'alimentation de la charge. L'électricité excédentaire recharge le stockage d'énergie. Si l'énergie photovoltaïque est insuffisante, le stockage d'énergie alimente la charge électrique jusqu'à ce que la puissance restante soit d'environ 80 %.</li><li>• <b>Super heures creuses</b> : L'énergie photovoltaïque privilégie la recharge des stocks d'énergie. Si la production d'électricité est insuffisante, l'électricité sera achetée sur le réseau. Lorsque le stockage d'énergie est complètement chargé, la charge électrique est alimentée par l'énergie photovoltaïque et l'électricité du réseau. Le stockage d'énergie ne se déchargera pas du tout pendant cette période.</li><li>• <b>Pic / Mi-pic</b> : L'énergie photovoltaïque donne la priorité à l'alimentation de la charge. L'énergie photovoltaïque en excès recharge le stockage d'énergie. Si la puissance photovoltaïque est insuffisante pour répondre à la charge, le stockage d'énergie sera déchargé et de l'électricité sera achetée sur le réseau pour répondre à la demande.</li></ul>
<b>Plage horaire</b>	Programmez automatiquement la charge et la décharge de la batterie en fonction des tarifs d'électricité dynamiques pour réaliser un maximum d'économies.

## Comment configurer le mode d'utilisation en fonction du temps :

1. Sélectionnez le **mode de planification**.
2. Appuyez sur **Heure d'utilisation**.
3. Choisissez entre les **saisons** ou **l'année entière** en fonction de votre structure tarifaire.
  - Si vous utilisez **Toute l'année**, passez à l'étape suivante.
  - Si vous utilisez **Saisons**, réglez votre saison avec les curseurs. Vous pouvez ajouter ou supprimer des saisons en utilisant le **+** ou le **-**.
4. Modifiez les périodes de temps en faisant glisser le curseur. Appuyez sur **Ajouter une période** pour inclure des périodes supplémentaires. Répétez cette opération pour les week-ends si nécessaire.
5. Entrez le prix du tarif. Définissez des prix d'achat et de vente uniques pour chaque période.
6. Répétez les étapes 4 et 5 pour toutes les périodes et saisons.
7. Revisez et enregistrez vos paramètres.

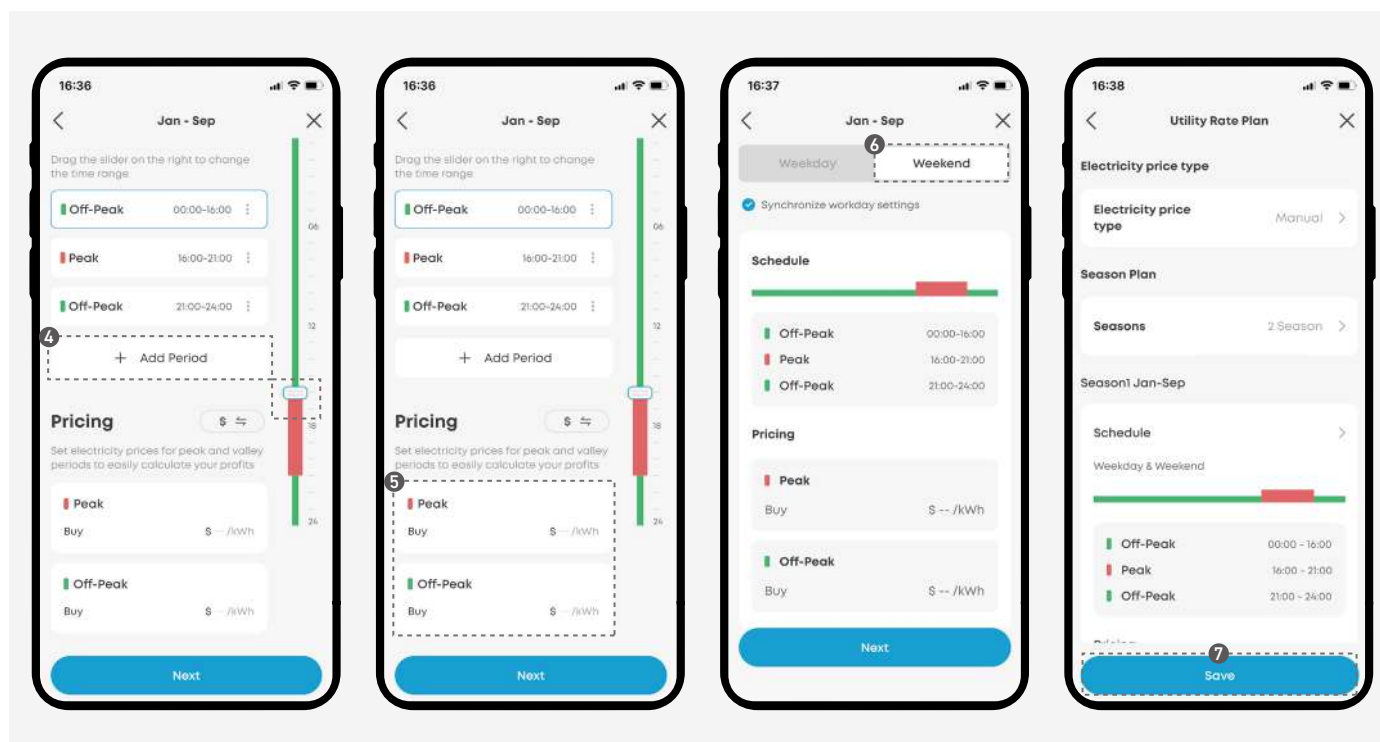
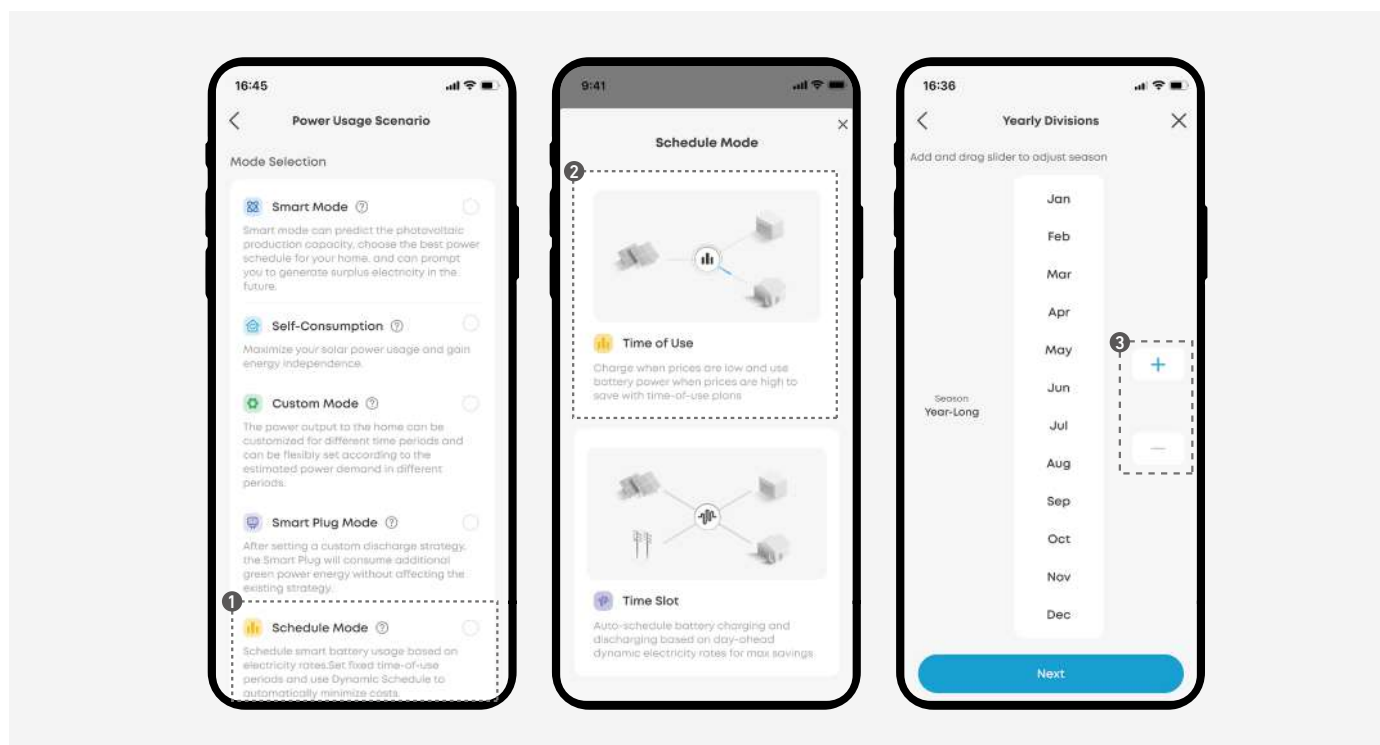

## Configurer le mode Créneaux horaires :

1. Sélectionnez le mode Calendrier.
2. Appuyez sur Créneau horaire.
3. Sélectionnez Nordpool comme fournisseur de données sur les prix de l'électricité et choisissez votre région.
4. Examinez et modifiez le prix d'achat et le prix de vente (si applicable) selon les besoins.

<b>Prix d'achat</b>	<ul style="list-style-type: none"><li>· TVA : Confirmez le taux de taxe sur la valeur ajoutée applicable à votre région.</li><li>· Frais : Assurez-vous qu'ils incluent les autres taxes applicables, les frais de réseau et les prélèvements.</li><li>· Remarque : Le total combiné du prix de gros, de la TVA et des frais devrait correspondre de très près au prix de détail figurant sur votre facture d'électricité.</li></ul>
<b>Prix de vente (Si applicable)</b>	<ul style="list-style-type: none"><li>· Type de tarif : Si vous avez l'intention de vendre de l'énergie au réseau, sélectionnez le type de tarif approprié.</li><li>· Frais : Fixez le prix de vente en conséquence.</li></ul>

5. Vérifiez les paramètres du créneau horaire et apportez les ajustements nécessaires. Le système détermine les plages horaires optimales pour la charge et la décharge en fonction des prix de l'électricité et de vos paramètres.

<b>Période disponible de charge et décharge</b>	Vous pouvez définir la période de charge et de décharge. Pendant cette période, le système exécutera le programme EMS selon les heures de fonctionnement de charge et de décharge définies ci-dessous.
<b>Paramètres de charge</b>	<ul style="list-style-type: none"><li>· Puissance de coupure : Le système arrête automatiquement la charge lorsque la batterie atteint la puissance de coupure.</li><li>· Heures de charge : Le système identifiera les périodes où les prix de l'électricité sont les plus bas en fonction de vos paramètres, puis chargera automatiquement la batterie pendant ces périodes.</li></ul>
<b>Paramètres de décharge</b>	<ul style="list-style-type: none"><li>· Heures de décharge : Le système identifiera les périodes où les prix de l'électricité sont les plus élevés en fonction de vos paramètres, puis déchargera automatiquement la batterie pendant ces périodes.</li><li>· Excédent vers le réseau : Activez cette fonction pour alimenter le réseau avec l'énergie excédentaire. Si cette fonction est désactivée, l'énergie sera réservée à un usage domestique.</li></ul>

### Remarques :

- Si les créneaux de charge ou de décharge ne sont pas définis, le système exécutera le mode Autoconsommation.
- Si les temps de charge ou de décharge sont définis, le système chargera ou déchargera pendant les créneaux définis.

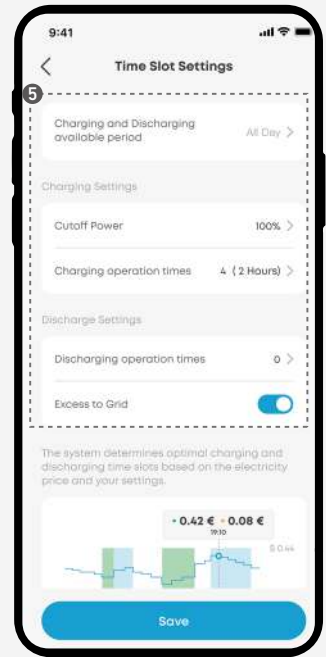
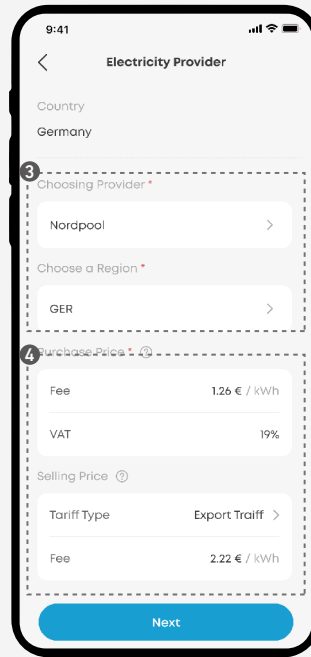
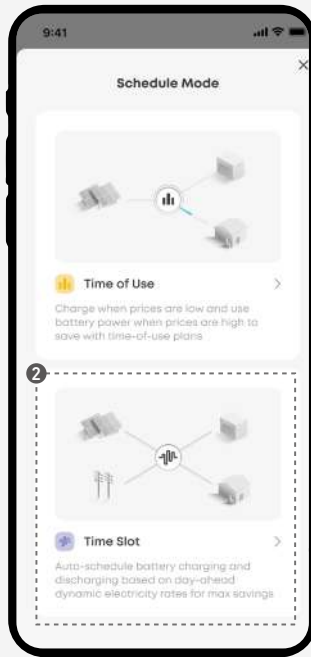
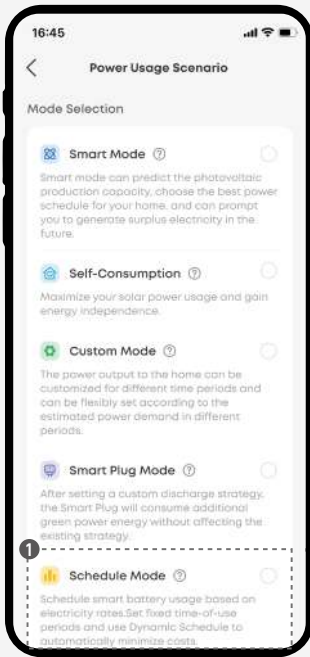

## Alimentation de secours manuelle

Lorsque l'alimentation de secours manuelle est activée, Solarbank donne la priorité à la charge de la batterie en cas d'avertissement de tempête ou de pannes potentielles. Vous pouvez définir l'heure de début et de fin de ce changement.

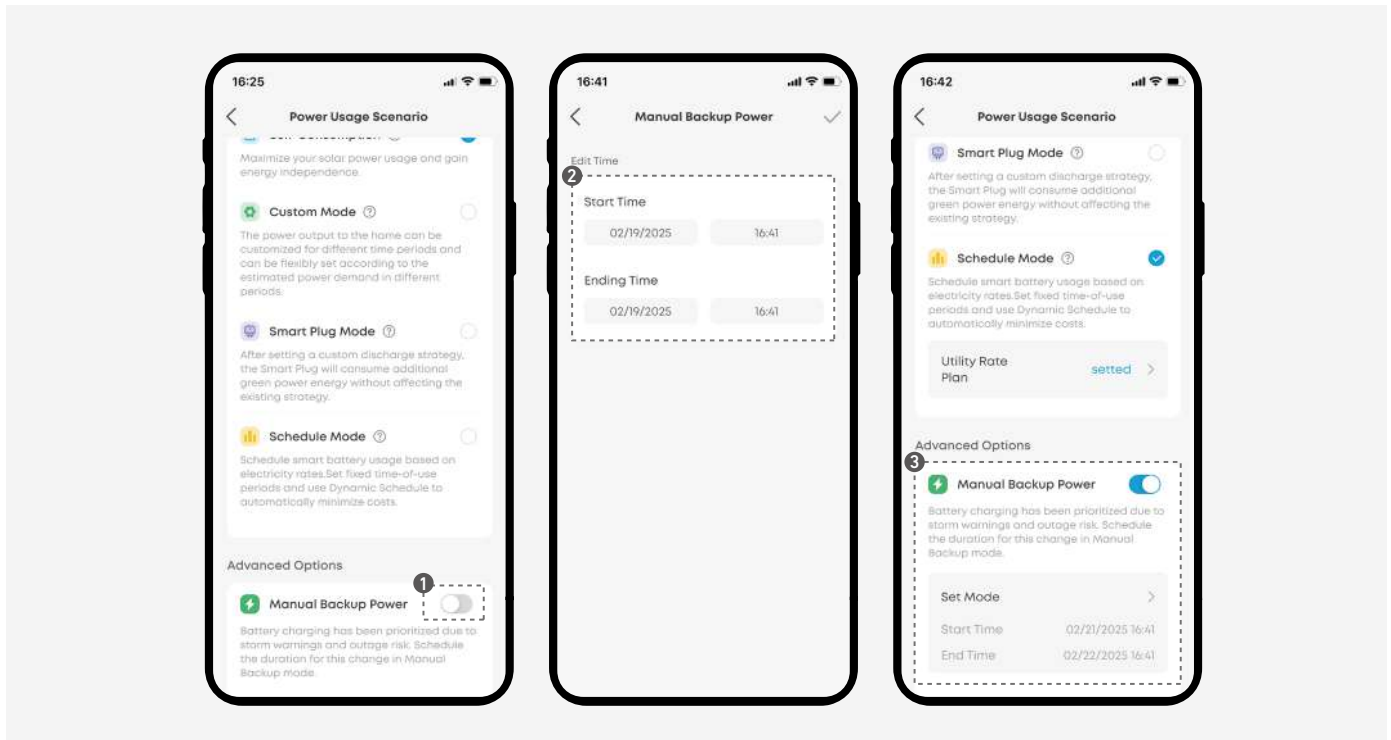

## Ajout d'une batterie d'extension

### Précautions

- Pour vous protéger et protéger l'équipement, assurez-vous que le système est hors tension avant d'installer ou d'ajouter des batteries d'extension. L'installation lorsque le système est sous tension n'est pas couverte par la garantie.
- Suivez les étapes ci-dessous pour ajouter une batterie d'extension au système. Le système d'exemple comprend un Solarbank et deux batteries d'extension.

# Étape 1. Démontez le système

1. Déconnectez le Solarbank des modules PV.
2. Débranchez Solarbank de la prise domestique et de tout appareil connecté.
3. Assurez-vous que Solarbank est éteint. Pour l'éteindre, appuyez sur le bouton d'alimentation pendant 3 secondes.
4. Le cas échéant, retirez les fixations murales en L des deux côtés de la première batterie d'extension sous Solarbank.
5. Le cas échéant, retirez les supports fixes des deux côtés de la batterie d'extension.

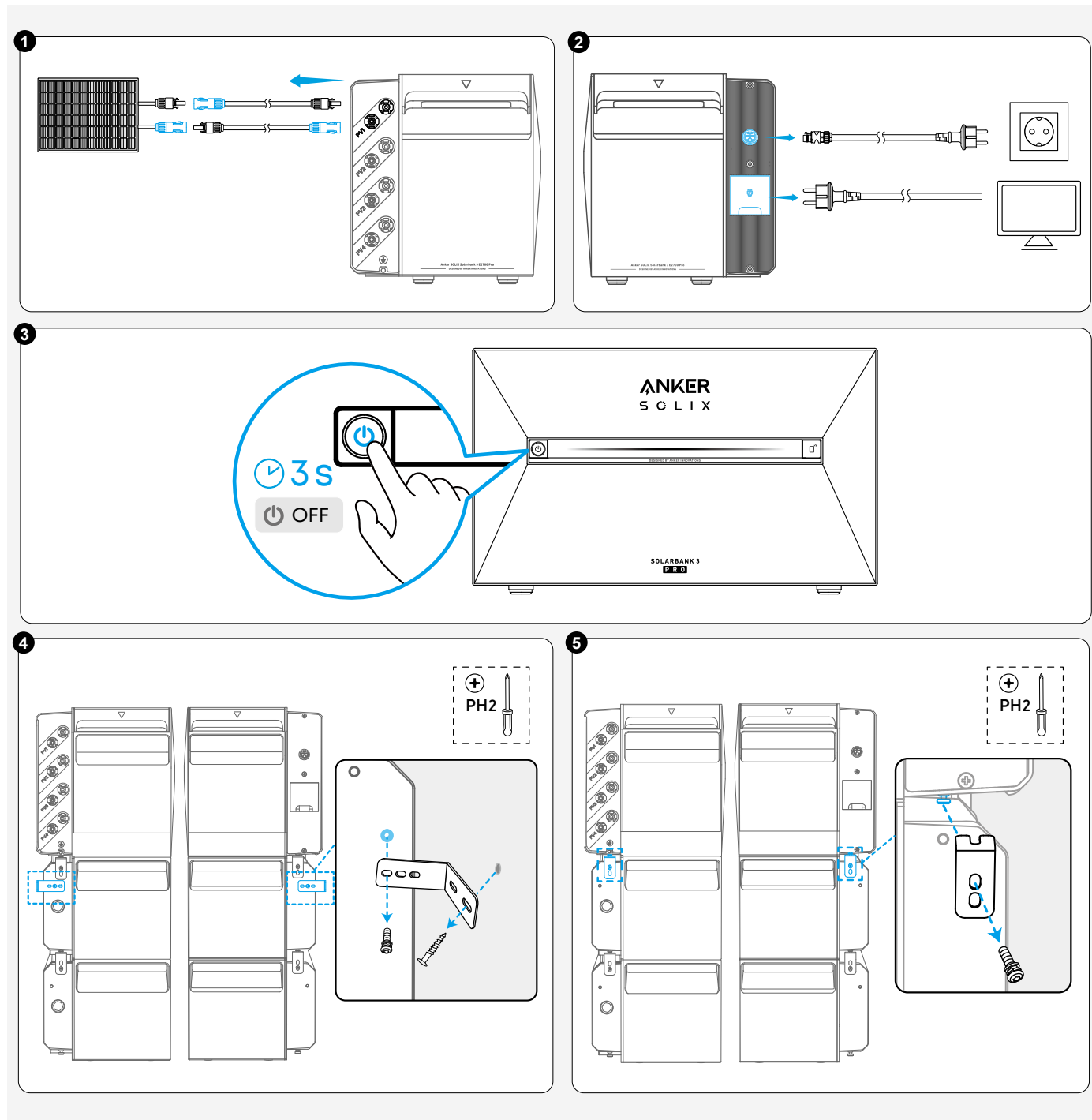

## Étape 2. Fixation de la batterie d'extension

1. Dévissez les vis (le cas échéant) et retirez les bouchons en caoutchouc.
2. Empilez la nouvelle batterie d'extension sous Solarbank.

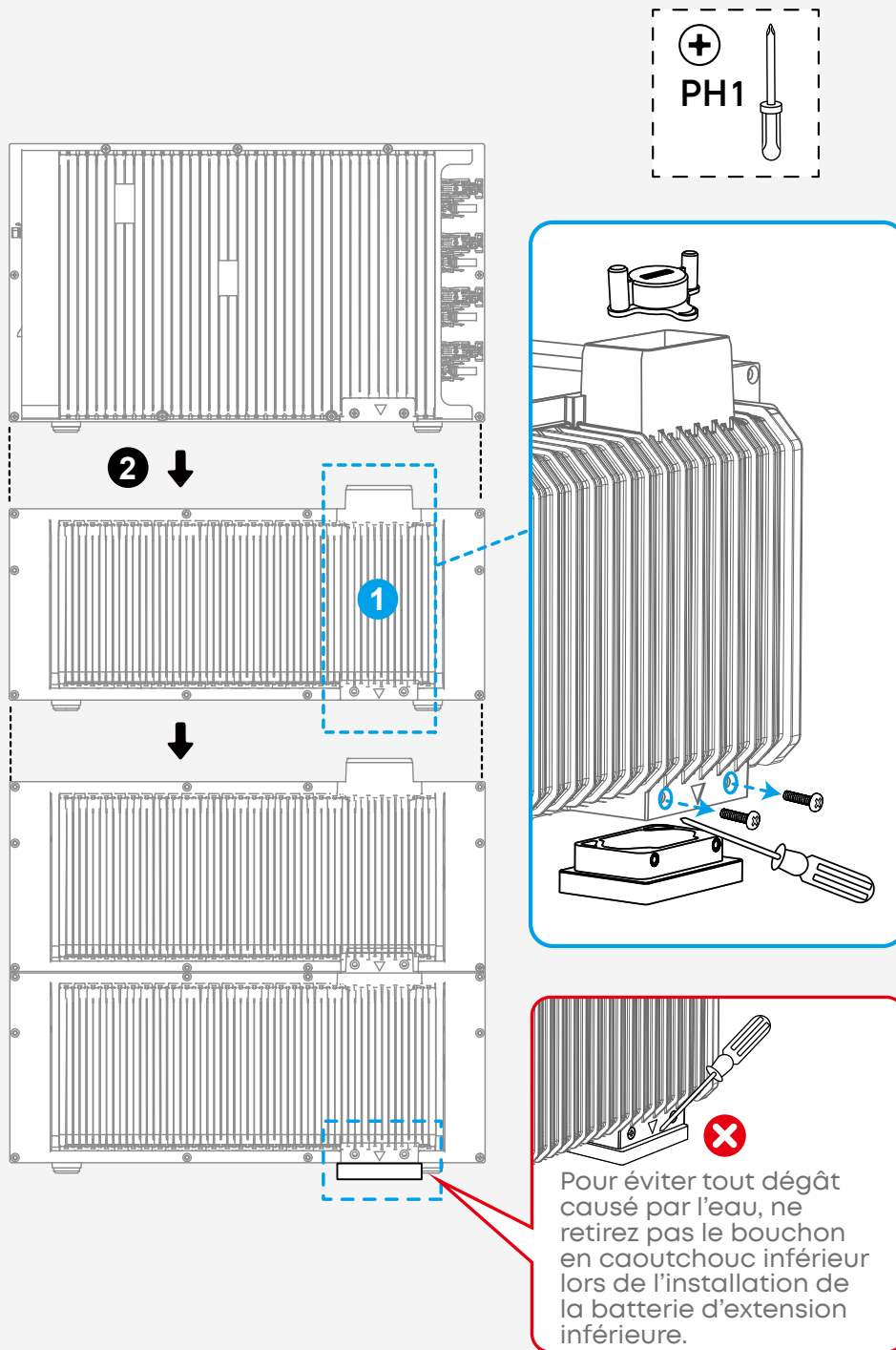

## Étape 3. Remonter le système

1. Réinstallez les raccords de montage mural en L des deux côtés de la première batterie d'extension sous Solarbank.
2. Enclenchez les supports fixes en place et serrez-les sur les batteries d'extension.
3. Rebranchez Solarbank sur la prise domestique et reconnectez votre appareil.
4. Reconnectez le Solarbank et les modules PV.
5. S'il y a une entrée solaire ou CA, le Solarbank s'allume automatiquement. Pour l'allumer manuellement, appuyez sur le bouton d'alimentation pendant 3 secondes.

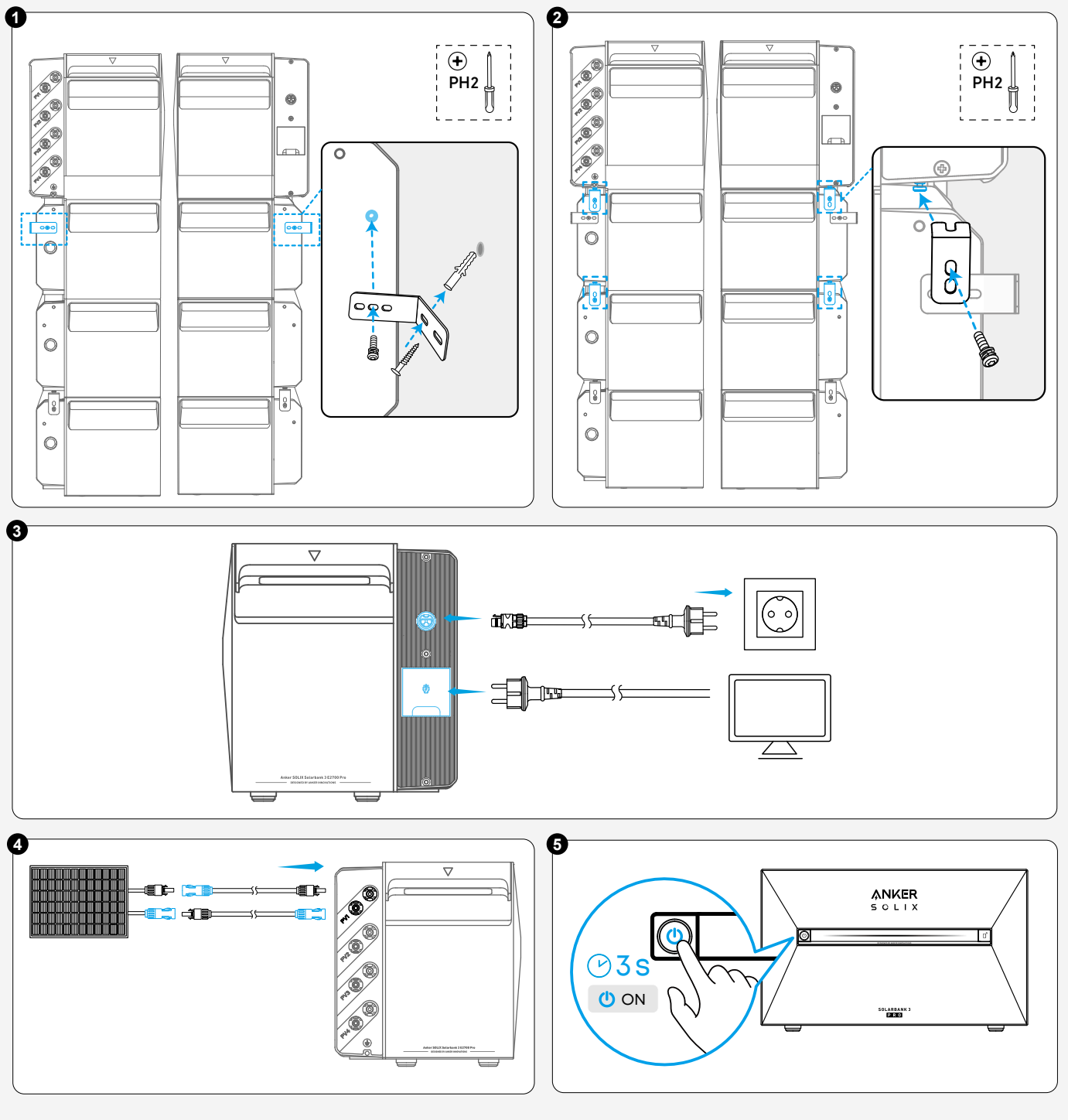

## FAQ

1. Q : Y a-t-il d'autres précautions à prendre lors de l'installation et de l'utilisation de l'équipement ?

R : Assurez-vous que la prise secteur est correctement mise à la masse.

2. Q : Les modules PV peuvent-ils être connectés en série ?

R : Non. Ne connectez jamais deux modules PV ou plus en série, car la tension d'entrée dépasserait alors 60 V et endommagerait l'équipement.

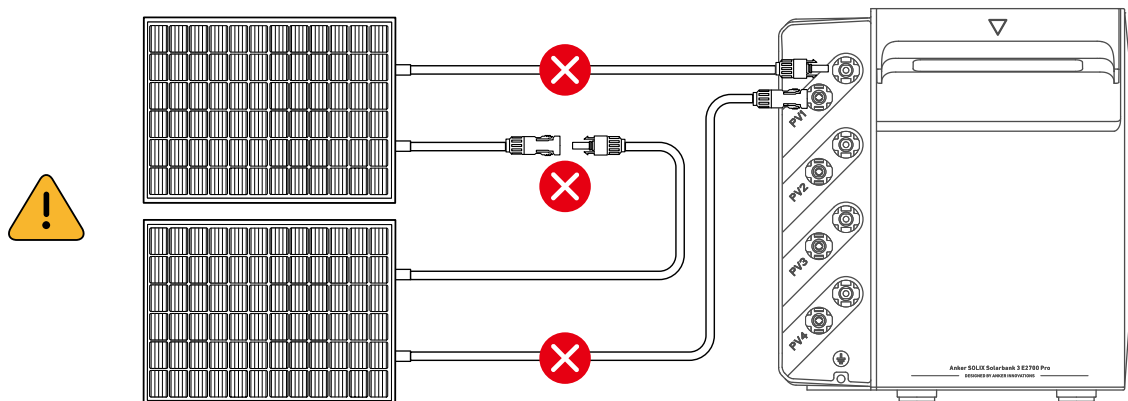

3. Q : Peut-on utiliser simultanément Anker SOLIX Solarbank 3 E2700 Pro avec les deux batteries d'extension Anker SOLIX BP1600 et Anker SOLIX BP2700 Expansion Batteries ?

R : Oui. Veuillez noter les points suivants lorsque vous les utilisez ensemble :

- La puissance de charge de Anker SOLIX Solarbank 3 E2700 Pro reste inchangée.
- La puissance de charge maximale totale des batteries d'extension est limitée à 2 000 W. (Remarque : cette valeur peut être augmentée à 3 600 W si Anker SOLIX BP2700 Expansion Batteries seulement sont utilisés.

4. Q : Puis-je utiliser le mode intelligent si mon téléphone ne prend pas en charge Google Maps ?

R : Non. Le mode intelligent est uniquement compatible avec les téléphones prenant en charge Google Maps.

5. Q : Comment fonctionne le mode Intelligent ?

R : Le mode Intelligent commence par une période d'apprentissage de 24 heures lors de sa première activation. Pendant cette période, le système fonctionne en mode Autoconsommation. Il utilise l'IA pour analyser votre consommation d'électricité, votre production et les variations de prix. Cela aide le système à gérer automatiquement les moments de charge et de décharge, maximisant ainsi l'utilisation d'énergie verte et d'électricité à faible coût. Cela garantit une répartition optimale de l'énergie, utilise efficacement le surplus énergétique et améliore les économies d'énergie.

**6. Q : Pourquoi le processus d'apprentissage du mode Intelligent a-t-il échoué ?**

R : Le mode Intelligent analyse l'historique de données pour déterminer les meilleures stratégies. Si le compteur intelligent est déconnecté, si les données sont insuffisantes ou s'il y a des fluctuations importantes des données, le processus d'apprentissage peut prendre plus de temps ou échouer. Assurez-vous que le compteur intelligent est connecté, maintenez un modèle de consommation d'énergie constant et sélectionnez Continuer l'apprentissage dans l'application. Le système terminera l'apprentissage aussi rapidement que possible pour activer la fonctionnalité du mode Intelligent.

**7. Q : Pourquoi mes gains sont-ils faibles en mode Intelligent ?**

R : Les gains en mode Intelligent proviennent de la charge et de la décharge intelligentes, ainsi que de l'utilisation du surplus énergétique. Les revenus provenant de la charge et de la décharge intelligentes sont plus importants les jours nuageux ou en hiver, en raison de la moindre quantité de lumière solaire, tandis que les jours ensoleillés ou l'été permettent de tirer davantage profit de l'utilisation du surplus énergétique. Bien que les gains quotidiens puissent sembler faibles, ils s'accumulent au fil du temps. Assurez-vous de vérifier vos gains totaux régulièrement.

**8. Q : Comment configurer une prise intelligente pour utiliser l'excès d'énergie ?**

R : Ouvrez l'application Anker et accédez à la page des gains. Cliquez sur l'icône à côté de Jours de Planification Intelligente pour afficher les détails de la planification. Ici, vous pouvez voir les informations sur l'excès énergétique et activer la prise intelligente pour qu'elle s'allume automatiquement. Assurez-vous d'avoir une prise intelligente connectée pour utiliser cette fonction.

**9. Q : Quels appareils sont adaptés à l'utilisation de l'excédent d'énergie ?**

R : Vous pouvez utiliser efficacement l'excès énergétique en connectant des appareils à une prise intelligente. Il est recommandé d'utiliser des dispositifs tels que les vélos électriques pour maximiser les avantages du surplus énergétique produit.

# Spécifications

Les spécifications sont sujettes à changement sans préavis.

## Anker SOLIX Solarbank 3 E2700 Pro

Modèle	A17C53Z1, A17C53Z1-1, A17C53Z1-2, A17C53Z1-3, A17C53Z1-4, A17C53Z1-5 A17C53Z1-20, A17C53Z1-20-1, A17C53Z1-20-2, A17C53Z1-20-3, A17C53Z1-20-4, A17C53Z1-20-5
<b>Borne PV</b>	
Tension d'entrée PV maximale	60 VCC
Courant d'entrée PV maximum	32 ADC ×4
Isc PV max	40 ADC ×4
Puissance d'entrée PV maximale	900 W×4
Plage de tension de fonctionnement	16-60 VCC
<b>Données de la batterie</b>	
Batterie rechargeable	LFP
Tension nominale de la batterie	25,6 VDC
Courant de charge maximum	70 ADC
Courant de décharge maximum	75 ACC
Puissance nominale (appareil unique)	1 800 W
Énergie nominale	2 688 Wh
Capacité nominale	105 Ah
Code IEC	IFpP52/161/120[8S]M/-20+50/90
<b>Entrée CA (borne sur réseau)</b>	
Puissance d'entrée CA maximale	2 000 W
Courant d'entrée CA max.	10 AAC
Puissance de charge CA maximale	1 200 W
Courant de charge CA maximal	5,3 AAC
Tension d'entrée nominale CA	L + N + PE, 220 VAC / 230 VAC, 50 Hz

Sortie CA (borne sur réseau)		
Puissance de sortie CA	800 W	1 200 W
Puissance apparente maximale CA	/	1 200 VA
Courant de sortie CA maximum	3,5 AAC	5,3 AAC
Puissance de sortie nominale CA	/	800 W
Puissance apparente nominale CA	/	800 VA
Courant de sortie nominal CA	/	3,5 AAC
Tension de sortie nominale CA	L + N + PE, 220 VAC / 230 VAC, 50 Hz	
Facteur de puissance	0,8 en retard - 0,8 en avance	
Sortie CA (borne hors réseau)		
Puissance de sortie CA maximale	1 200 W	
Courant de sortie CA maximum	5,3 AAC	
Puissance de sortie de contournement CA maximale	2 000 W	
Courant de sortie de dérivation CA maximal	10 AAC	
Tension de sortie nominale CA	L + N + PE, 220 VAC / 230 VAC, 50 Hz	
Paramètres généraux		
Classe de protection	Classe I	
Indice de Protection	IP65	
Topologie de l'onduleur	Isolé	
Plage de températures de fonctionnement	-20 °C à 55 °C	
Altitude maximale	4 000 m	
Garantie	10 ans	
Dimensions	460 × 254 × 279 mm	
Poids net	29,2 kg	

💡 Remarques :

- Le terminal connecté au réseau est également identifié comme le terminal raccordé au réseau sur l'emballage de la Solarbank.
- Le **1,200W** sur l'emballage indique la puissance de sortie CA de la Solarbank.
- Le **2,688Wh** sur l'emballage indique l'énergie nominale de la batterie de la Solarbank.

## Anker SOLIX BP2700 Expansion Battery

Modèle	A17C53Z1-85
<b>Données de la batterie</b>	
Batterie rechargeable	LFP
Tension nominale de la batterie	25,6 VDC
Courant de charge maximum	70 ADC
Courant de décharge maximum	75 ACC
Puissance nominale (appareil unique)	1 800 W
Énergie nominale	2 688 Wh
Capacité nominale	105 Ah
Code IEC	IFpP52/161/120[8S]M/-20+50/90
<b>Paramètres généraux</b>	
Indice de Protection	IP65
Plage de températures de fonctionnement	-20 °C à 55 °C
Altitude maximale	4 000 m
Garantie	10 ans
Dimensions	460 × 233 × 217,5 mm
Poids net	24 kg